

EHEIM VAC40



5360



de Bedienungsanleitung

en Operating manual

fr Mode d'emploi

it Istruzioni per l'uso

es Manual de instrucciones

pt Manual de instruções

nl Bedieningshandleiding

da Betjeningsvejledning

sv Bruksanvisning

tr İşletim kılavuzunun

pl Instrukcji obsługi

ru Руководство по эксплуатации



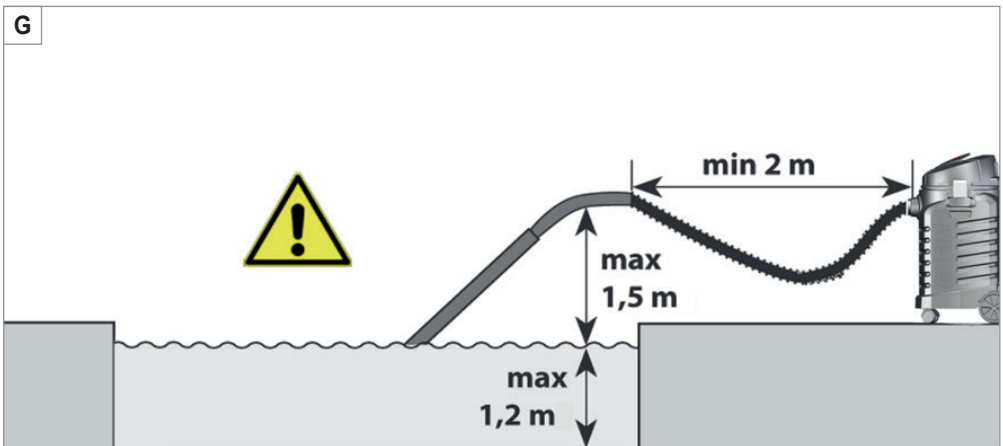
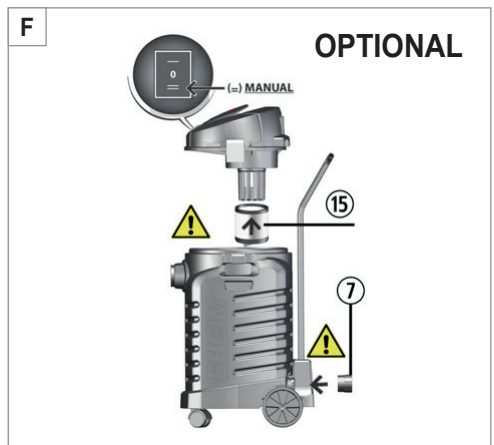
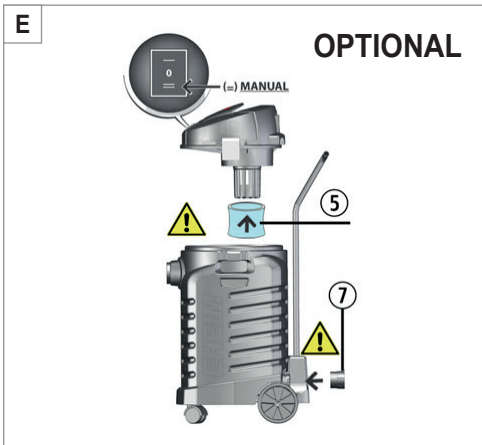
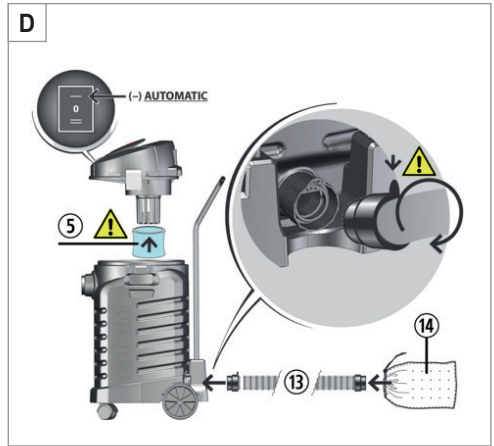

Original Bedienungsanleitung Teichschlammauger VAC40, Typ 5360

1. Allgemeine Benutzerhinweise

Informationen zum Gebrauch der Bedienungsanleitung



- ▶ Bevor Sie das Gerät zum ersten Mal in Betrieb nehmen, muss die Bedienungsanleitung vollständig gelesen und verstanden werden. Lesen Sie die Bedienungsanleitung sorgfältig bevor Sie das Gerät zur Wartung öffnen.
- ▶ Betrachten Sie die Bedienungsanleitung als Teil des Produkts und bewahren Sie sie gut und erreichbar auf.
- ▶ Fügen Sie diese Bedienungsanleitung bei Weitergabe des Geräts an Dritte bei.

Symbolerklärung

Die folgenden Symbole werden auf dem Gerät verwendet:



Das Gerät besitzt die Schutzklasse II.

IPX4 Das Symbol weist darauf hin, dass das Gerät gegen allseitiges Spritzwasser geschützt ist.



Das Gerät erfüllt die Anforderungen der Richtlinie EN 60335-2-2 und EN 60335-2-69.

Die folgenden Symbole und Signalworte werden in dieser Bedienungsanleitung verwendet:



GEFAHR!

Das Symbol weist auf eine drohende Gefahr durch Stromschlag hin, die den Tod oder eine schwere Körperverletzung zur Folge haben kann.



GEFAHR!

Das Symbol weist auf eine drohende Gefahr hin, die den Tod oder eine schwere Körperverletzung zur Folge haben kann.



WARNUNG!

Das Symbol weist auf eine drohende Gefahr hin, die eine mittlere bis leichte Körperverletzung oder ein gesundheitliches Risiko zur Folge haben kann.



VORSICHT!

Das Symbol weist auf die Gefahr von Sachschäden hin.



Hinweis mit nützlichen Informationen und Tipps.

☞ **A** Verweis auf eine Abbildung, hier Verweis auf Abbildung A

- ▶ Sie werden zu einer Handlung aufgefordert.

Typenschild

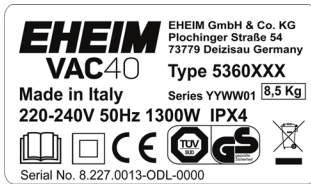

2. Einsatzgebiet

Das Gerät und alle im Lieferumfang enthaltenen Teile sind für die Benutzung im privaten Bereich bestimmt und dürfen ausschließlich verwendet werden:

- Das Gerät dient zur Reinigung des Bodengrundes von Garten- bzw. Schwimmteichen.
- Das Gerät kann als Nass- und Trockensauger benutzt werden.

Für das Gerät gelten folgende Einschränkungen:



- nicht für gewerbliche oder industrielle Zwecke verwenden
- nicht in Verbindung mit ätzenden, leicht brennbaren, aggressiven oder explosiven Stoffen, Salzwasser sowie Trinkwasser verwenden.

3. Sicherheitshinweise

Von diesem Gerät können Gefahren für Personen und Sachwerte ausgehen, wenn das Gerät unsachgemäß bzw. nicht dem Verwendungszweck entsprechend eingesetzt wird oder wenn die Sicherheitshinweise nicht beachtet werden.

Für Ihre Sicherheit



- Die Geräteverpackung nicht in die Hände von Kindern oder Personen, die sich ihrer Handlungen nicht bewusst sind, gelangen lassen, da hiervon Gefahren ausgehen können (Ersticken Gefahr!). Von Tieren fern halten.
- Dieses Gerät kann von Kindern ab 8 Jahren sowie von Personen mit reduzierten physischen, sensorischen oder mentalen Fähigkeiten oder Mangel an Erfahrung und/oder Wissen benutzt werden, wenn sie beaufsichtigt oder bezüglich des sicheren Gebrauchs des Gerätes unterwiesen wurden und die daraus resultierenden Gefahren verstanden haben. Kinder dürfen nicht mit dem Gerät spielen. Reinigung und Benutzerwartung dürfen nicht durch Kinder durchgeführt werden, es sei denn, sie sind beaufsichtigt.

- Wenn das Gerät arbeitet, sorgfältig darauf achten, dass die Saugdüsen nicht an empfindliche Körperstellen, wie Augen, Mund oder Ohren gehalten wird.
- Das in Betrieb befindliche Gerät niemals unbeaufsichtigt lassen.
- Führen Sie vor Benutzung eine Sichtkontrolle durch, um sicherzustellen, dass das Gerät, insbesondere Netzkabel und Stecker, unbeschädigt sind.
- Benutzen Sie das Gerät nicht, wenn es nicht ordnungsgemäß funktioniert oder wenn es beschädigt ist.
- Reparaturen dürfen ausschließlich von einer EHEIM Servicestelle durchgeführt werden.
- Tragen oder ziehen Sie das Gerät nicht am Netzkabel oder Schlauch.
- Zum Trennen vom Stromnetz ziehen Sie immer am Stecker und nicht am Kabel oder Gerät.
- Netzstecker niemals mit feuchten Händen anfassen.
- Schützen Sie das Netzkabel vor Hitze, Öl und scharfen Kanten. Die Anschlussleitung darf nicht betreten werden, sofern sie in der Erde oder im Kies ohne Leerrohr verlegt wurde.
- Führen Sie nur Arbeiten durch, die in dieser Anleitung beschrieben sind.
- Nehmen Sie niemals technische Änderungen am Gerät vor.
- Verwenden Sie nur Original-Ersatzteile und -Zubehör für das Gerät.
- Betreiben Sie das Gerät nur, wenn sich keine Personen im Wasser aufhalten!
- Vor dem Gebrauch muss das Gerät mit allen Teilen korrekt zusammengesetzt werden.
- Das Gerät zur Reinigung nicht in Wasser tauchen oder mit einem Wasserstrahl reinigen.
- Stellen Sie das Gerät nur auf ebenen Untergrund auf.
- Bewegen Sie das Gerät nur auf ebenem Untergrund.
- Verwenden Sie das Gerät niemals zum Leeren von Teichen, Wannern, Behältern, Schwimmbecken, etc.
- Benutzen Sie niemals das Gerät zum Aufsaugen von leicht entflammbaren (z.B. Asche oder Ruß aus Kaminen, Grillstellen etc.), explosiven, giftigen oder gesundheitsschädlichen Stoffen.

- Keine aggressiven Lösungs- oder Reinigungsmittel verwenden.
- Falls das Gerät umkippt, schalten Sie es sofort aus und ziehen Sie den Netzstecker. Erst dann das Gerät wieder richtig aufstellen.
- Kontrollieren Sie vor dem Absaugen von Flüssigkeiten die Funktionsfähigkeit des Schwimmers. Beim Absaugen von Flüssigkeiten mit vollem Behälter, wird die Absaugöffnung durch einen Schwimmer geschlossen und der Absaugvorgang wird unterbrochen. Schalten Sie das Gerät dann sofort aus, trennen Sie es vom Stromnetz und entleeren Sie den Behälter. Überprüfen Sie regelmäßig, dass der Schwimmer (Vorrichtung für die Begrenzung des Wasserstandes) sauber und ohne Anzeichen von Beschädigung ist.
- Dieses Gerät darf nur in geschlossenen Räumen gelagert werden.
- Das Gerät sofort ausschalten und Netzstecker ziehen, wenn Flüssigkeit oder Schaum austritt.
- Benutzen Sie das Gerät niemals ohne die geeigneten Filter.
- Halten Sie beim Aufstellen des Gerätes einen Sicherheitsabstand von **min. 2 m** zum Teich oder Becken ein.
- Schalldruck L_{pa} 75 dB(A)



- Die elektrischen Installationen müssen den internationalen und nationalen Errichterbestimmungen entsprechen.
- Das Gerät muss über eine Fehlerstrom-Schutzeinrichtung mit einem Bemessungsfehlerstrom von maximal 30 mA abgesichert sein. Bei Fragen und Problemen wenden Sie sich an eine Elektrofachkraft.
- Bevor Sie den Behälter entleeren oder Wartungsarbeiten am Gerät vornehmen, ziehen Sie den Netzstecker aus der Steckdose.
- Die elektrischen Daten des Gerätes müssen mit den Daten des Stromnetzes übereinstimmen. Sie finden diese Daten auf dem Typenschild, der Verpackung oder in dieser Anleitung.
- Verlängerungskabel und Stromverteiler müssen für die Verwendung im Freien geeignet sein (spritzwassergeschützt). Der Gebrauch von nicht den geltenden Vorschriften entsprechenden Verlängerungen, elektrischen Steckverbindungen und Adapter ist **VERBOTEN!**

- Netzanschlussleitungen dürfen keinen geringeren Querschnitt haben als Gummischlauchleitungen mit dem Kurzzeichen H05RN-F3G0,75. Verlängerungsleitungen müssen den Anforderungen der DIN VDE 0620 genügen.
- Eine beschädigte Netzanschlussleitung darf nur durch die EHEIM Servicestelle ersetzt werden.
- Schützen Sie Steckdose und Netzstecker vor Feuchtigkeit und Nässe. Bilden Sie mit dem Netzkabel unbedingt eine Tropfschleufe.
Diese verhindert, dass evtl. am Kabel entlang laufendes Wasser zur Steckdose gelangt und dadurch ein Kurzschluss verursacht wird.
- Schließen Sie das Gerät nur an einer vorschriftsmäßig installierten Schutzkontakt-Netzsteckdose an.

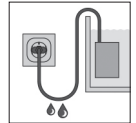

4. Inbetriebnahme

Zusammenbau Typ 5360 (☒C)

1. Metallbügel ① am Behälterboden einstecken.
2. Von unten mit den beiden Schrauben festziehen (● Größe 5).

Erklärung Schalter ③

- = **AUTOMATIC**
Automatik-Betrieb für Teich- oder Beckenbodenreinigung.
- 0 = **OFF**
Gerät ist ausgeschaltet.
- ≡ = **MANUELL**
Dauerbetrieb als Nass- Trockensauger.

5. Einsatz als Teichschlammsauger, Typ 5360 (☒A/D)



- ▶ Stellen Sie sicher, dass das Gerät ausgeschaltet ist. Schalter ③ auf Stellung (0) = **OFF**.
- ▶ Benutzen Sie niemals das Gerät ohne die geeigneten Filter.

Gerät montieren (☒D)

1. Öffnen Sie die beiden Verschlussbügel ④ am Behälter ⑧ und nehmen Sie den Motorkopf ② ab.
2. Ziehen Sie den blauen Filterschwamm ⑤ über den Saugkorb (☒D) und setzen Sie den Motorkopf ② wieder auf den Behälter ⑧ auf.
3. Verschließen Sie das Gerät wieder mit Hilfe der beiden Verschlussbügel ④.
4. Entfernen Sie den Verschlussstopfen ⑦ am Behälterboden.

5. Fixieren Sie den Ablaufschlauch (13) am Behälterauslauf und stülpen Sie den Schmutzfänger (14) über das Ende des Ablaufschlauches (D).
6. Stecken Sie den Saugschlauch (9) in den Einlaufstutzen (6) oben am Behälter (8).
7. Verbinden Sie je nach Wassertiefe die Rohrstücke (11) (bis zu 4 Stück) mit dem Anschlussstück (10) und stecken Sie die Teich-Absaugdüse (12) zum Absaugen von Teichschlamm, Pflanzenresten usw. auf das Rohrende.



- ▶ Auf max. Tauchtiefe von 1,2 m und max. Arbeitshöhe von 1,5 m beachten (G).

Bedienung



- ▶ Halten Sie beim Aufstellen des Gerätes einen Mindestabstand von min. 2 m zum Ufer bzw. Beckenrand ein (G).
- ▶ Achten Sie darauf, dass sich keine Personen im Wasser befinden.
- ▶ Achten Sie darauf, dass das Schmutzwasser ungehindert aus dem Ablaufschlauch ablaufen kann und in die Richtung zeigt, in die das Schmutzwasser abfließen soll.

Arbeitsweise

1. Stecken Sie den Netzstecker in die Steckdose.
2. Führen Sie das Saugrohr (9) so tief in das Gewässer ein, bis Sie den Grund mit der Teich-Absaugdüse (12) berühren.
3. Betätigen Sie den Schalter (3) des Gerätes auf die Stellung (—) = Automatik-Betrieb.
ACHTUNG: Das Gerät schaltet mit einer Verzögerung von 10 Sekunden ein, um in dieser Zeit die Teich-Absaugdüse an die gewünschte Stelle auszurichten.
4. Nach einem Arbeitsintervall von ca. 50 Sekunden schaltet das Gerät automatisch für ca. 20 Sekunden ab, damit sich der gefüllte Behälter wieder entleeren kann. Das Gerät arbeitet nun in diesen Zeitintervallen weiter.
5. Schmutzfänger (14) und Filterschwamm (5) regelmäßig auf Verschmutzungsgrad überprüfen und ggf. reinigen, spätestens jedoch nach Beendigung der Reinigungsarbeiten.

6. Einsatz als Beckenbodenreiniger OPTIONAL nur mit Zubehör 5360005 (B/D)



- ▶ Stellen Sie sicher, dass das Gerät ausgeschaltet ist. Schalter (3) auf Stellung (0) = OFF.
- ▶ Benutzen Sie niemals das Gerät ohne die geeigneten Filter

Gerät montieren

1. Öffnen Sie die beiden Verschlussbügel (4) am Behälter (8) und nehmen Sie den Pumpenkopf (2) ab.
2. Ziehen Sie den blauen Filterschwamm (5) über den Saugstutzen (D) und setzen Sie den Pumpenkopf (2) wieder auf den Behälter (8) auf.
3. Verschließen Sie das Gerät wieder mit Hilfe der beiden Verschlussbügel (4).
4. Entfernen Sie den Verschlussstopfen (7) am Behälterboden (8).
5. Fixieren Sie den Ablaufschlauch (13) am Behälterauslauf und stülpen Sie den Schmutzfänger (14) über das Ende des Ablaufschlauches (D).
6. Stecken Sie den Saugschlauch (9) in den Einlaufstutzen (6) oben am Behälter (8).
7. Verbinden Sie je nach Wassertiefe die Rohrstücke (11) (bis zu 4 Stück) mit dem Anschlussstück (10) und stecken Sie die gewünschte Absaugdüse (18) oder Absaugdüse (18) montiert mit Bürsteneinsatz (19) oder Düse (17) zum Absaugen des Beckenbodens auf das Rohrende.



- ▶ Auf max. Tauchtiefe von 1,2 m und max. Arbeitshöhe von 1,5 m beachten (☒G).

Bedienung



- ▶ Halten Sie beim Aufstellen des Gerätes einen Mindestabstand von min. 2 m zum Ufer bzw. Beckenrand ein (☒G).
- ▶ Achten Sie darauf, dass sich keine Personen im Wasser befinden.
- ▶ Achten Sie darauf, dass das Schmutzwasser ungehindert aus dem Ablaufschlauch ablaufen kann und in die Richtung zeigt, in die das Schmutzwasser abfließen soll.

Arbeitsweise

1. Stecken Sie den Netzstecker in die Steckdose.
2. Führen Sie das Saugrohr (11) so tief in das Gewässer ein, bis Sie den Grund mit der Absaugdüse berühren.
3. Schalten Sie das Gerät auf die Stellung (←) = Automatik-Betrieb.
ACHTUNG: Das Gerät schaltet mit einer Verzögerung von 10 Sekunden ein, um in dieser Zeit die Teich-Absaugdüse an die gewünschte Stelle richten zu können.
4. Nach einem Arbeitsintervall von ca. 50 Sekunden schaltet das Gerät automatisch für ca. 20 Sekunden ab, damit sich der gefüllte Behälter wieder entleeren kann.
5. Das Gerät arbeitet nun in diesen Zeitintervallen weiter.
6. Schmutzfänger (14) und Filterschwamm (5) regelmäßig auf Verschmutzungsgrad überprüfen und ggf. reinigen, spätestens jedoch nach Beendigung der Reinigungsarbeiten.

7. Einsatz als Nass- oder Trockensauger OPTIONAL nur mit Zubehör 5360005 (☒E/F)



- ▶ Stellen Sie sicher, dass das Gerät ausgeschaltet ist. Schalter (3) auf Stellung (0) = OFF.
- ▶ Benutzen Sie niemals das Gerät ohne die geeigneten Filter

Gerät montieren

1. Öffnen Sie die beiden Verschlussbügel (4) am Behälter (8) und nehmen Sie den Motorkopf (2) ab.
2. **Einsatz als Nasssauger:** Ziehen Sie den blauen Filterschwamm (5) über den Saugkorb (☒E) und setzen Sie den Motorkopf (2) wieder auf den Behälter (8) auf.
Einsatz als Trockensauger: Stecken Sie den Papierfaltfilter (15) auf den Saugkorb (☒F) und setzen Sie den Motorkopf (2) wieder auf den Behälter (8) auf.
3. Verschließen Sie das Gerät wieder mit Hilfe der beiden Verschlussbügel (4).
4. Verschließen Sie den Behälterauslauf mit dem Verschlussstopfen (7) (☒F).
5. Stecken Sie den Saugschlauch (9) in den Einlaufstutzen (6) oben am Behälter (8).
6. Verbinden Sie je nach Wassertiefe die Rohrstücke (11) (bis zu 4 Stück) mit dem Anschlussstück (10) und stecken Sie die gewünschte Absaugdüse (17) oder Absaugdüse (18) montiert mit Bürsteneinsatz (19) oder Düse (16) zum Absaugen des Beckenbodens auf das Rohrende.



- ▶ Auf max. Tauchtiefe von 1,2 m und max. Arbeitshöhe von 1,5 m beachten (☒G).

Bedienung



- ▶ Wenn das Gerät arbeitet, sorgfältig darauf achten, dass die Saugdüsen nicht an empfindliche Körperstellen, wie Augen, Mund oder Ohren gehalten wird.
- ▶ Benutzen Sie niemals das Gerät zum Aufsaugen von leicht entflammaren (z.B. Asche oder Ruß aus Kaminen, Grillstellen etc), explosiven, giftigen oder gesundheitsschädlichen Stoffen.

Arbeitsweise

1. Stecken Sie den Netzstecker in die Steckdose.
2. Schalten Sie das Gerät auf die Stellung (■) = Manueller Betrieb.

ACHTUNG: Das Gerät arbeitet jetzt im Dauerbetrieb.

3. Sie können nun mit der Reinigungsarbeit beginnen.

Nasssaugen: Sobald der Auffangbehälter mit Wasser gefüllt ist, wird durch einen Schwimmer der Saugvorgang automatisch unterbrochen. Schalten Sie das Gerät am Schalter (0) = OFF aus. Nehmen Sie den Pumpenkopf ab entleeren Sie den Behälter. Danach Pumpenkopf wieder aufsetzen und mit den beiden Verschlussbügeln verschließen. Schalten Sie das Gerät wieder am Schalter auf die Stellung (■) = Manueller Betrieb und setzen Sie Ihre Reinigungsarbeit fort.

4. Papierfaltenfilter ⑮ bzw. Filterschwamm ⑤ regelmäßig auf Verschmutzungsgrad überprüfen und ggf. reinigen, spätestens jedoch nach Beendigung der Reinigungsarbeiten.

8. Entsorgung



Als Besitzer eines elektrischen oder elektronischen Gerätes ist es Ihnen gesetzlich untersagt gemäß (Richtlinie 2012/19/UE von 2012 über Elektro- und Elektronik-Altgeräte sowie gemäß nationalen Ländergesetzgebungen der EU-Mitgliedstaaten, in denen diese Richtlinie umgesetzt wird), dieses Produkt oder seine elektrischen/elektronischen Zubehörteile unsortiert in den Haushaltsmüll zu geben. Bitte benutzen Sie stattdessen die hierfür ausgewiesenen kostenlosen Rückgabe-Stellen.

Translation of the original operating manual Pond sludge suction cleaner VAC40, type 5360

1. General user instructions

Information on using the operating manual



- ▶ Before using the appliance for the first time, the operating manual must be read fully and understood.
- ▶ Consider the operating manual as part of the product and keep in a safe and accessible location.
- ▶ Enclose this operating manual if passing the appliance on to a third party.

Symbol explanation

The following symbols are used on the appliance:



The appliance is of protection class II.

IPX4 The symbol indicates that the appliance is protected against splashing water.



The appliance fulfils the requirements of the EN 60335-2-2 and EN 60335-2-69 standard.

The following symbols and signal words are used in this operating manual:



DANGER!

The symbol indicates imminent danger from electric shock that can result in death or serious injury.



DANGER!

The symbol indicates imminent danger that can result in death or serious injury.



WARNING!

The symbol indicates imminent danger that can result in moderate to minor injury or a health risk.



CAUTION!

The symbol indicates the danger of material damage.



Note with useful information and tips.



Reference to a figure; in this case, reference to figure A

- ▶ You are prompted for an action.

Type label

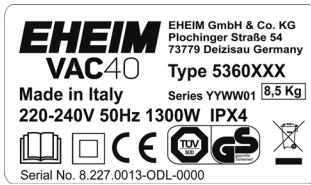

2. Areas of application

The appliance and all parts included in the scope of delivery are intended for private use and must only be used:

- The appliance is used to clean the ground surfaces of garden and swimming ponds.
- The appliance can be used as a wet and dry suction cleaner.

The following limitations apply to the appliance:

- do not use for commercial or industrial purposes
- do not use together with caustic, inflammable, aggressive or explosive substances, salt water or drinking water

3. Safety information

Risks for persons and property can arise from this appliance if the appliance is improperly used or not used as intended or if the safety instructions are not heeded.

For your safety



- Do not let the appliance packaging get into the hands of children or people who are unaware of how to handle it, as hazards can arise (danger of suffocation!). Keep away from animals.
- This appliance can be used by children from the age of 8 and by persons with reduced physical, sensory or mental capabilities or lack of experience and/or knowledge if they are supervised and have been instructed in the safe use of the appliance and have understood the resulting dangers. Children must not play with the appliance. Cleaning and user maintenance must not be carried out by children unless they are supervised.
- When the appliance is operating, make sure that the suction nozzles are not held to sensitive parts of the body, such as the eyes, mouth or ears.

- Never leave the appliance unsupervised when it is in operation.
- Before use, carry out a visual inspection to ensure that the appliance, especially the mains cable and plug, are undamaged.
- Do not use the appliance if it is not working properly or is damaged.
- Repairs must only be carried out by an EHEIM service centre.
- Do not carry or pull the appliance by the mains cable or hose.
- Pull on the plug and not on the cable or appliance in order to disconnect from the power supply.
- Never touch the mains plug with wet hands.
- Protect the mains cable against heat, oil and sharp edges. If the connection cable has been laid in the ground or in gravel without an empty conduit, it must not be possible to step on it.
- Only carry out the work described in these instructions.
- Never make technical modifications to the appliance.
- Only use original spare parts and accessories for the appliance.
- Only operate the appliance when there are no persons in the water!
- Prior to its use, the appliance must have been correctly assembled with all parts.
- When cleaning, do not submerge the appliance in water or clean it with a water jet.
- Only place the appliance on an even surface.
- Only move the appliance on an even surface.
- Never use the appliance to empty ponds, tubs, containers, swimming pools etc.
- Never use the appliance to suck up inflammable (e.g. ash or soot from fireplaces, barbecue grills etc.), explosive, poisonous or harmful substances.
- Do not use any aggressive solvents or cleaning agents.
- If the appliance tips over, switch it off immediately and remove the mains plug. Only then can the appliance be correctly set back up.
- Before sucking up liquids, check the functionality of the float. When sucking up liquids with a full container, the suction opening is closed via a float and the suction process is disrupted. In that case, switch off the appliance immediately and disconnect it from the power supply and

empty the container. Regularly check that the float (device to limit the water level) is clean and does not show any signs of damage.

- This appliance shall be stored indoors only.
- If liquid or foam escapes, immediately switch off the appliance and remove the mains plug.
- Never use the appliance without the appropriate filter.
- When setting up the appliance, maintain a safety distance of a **minimum of 2 m (6' 7")** to the pond or pool.
- Acoustic pressure L_{pa} 75 dB(A)



- The electrical installations must comply with the international and national erection specifications.
- The appliance must be protected by a residual current protection device with a maximum rated residual current of 30 mA.
- Please contact an electrician if there are any questions or problems.
- Before emptying the container or carrying out maintenance work on the appliance, remove the mains plug from the socket.
- The electrical data of the appliance must match the data of the power mains. This data is found on the type plate, the packaging and in these instructions.
- Extension cables and power distributors must be suitable for outdoor use (protected against splashing water). The usage of extensions, electrical plug connections and adapters that do not comply with the applicable regulations is **FORBIDDEN!**
- Mains connection cables must not have a smaller cross-section than rubber hose lines with the abbreviation H05RN-F3G0,75. Extension cables must meet the requirements of DIN VDE 0620.
- If the supply cord is damaged, it must be replaced by an EHEIM service centre.
- Never use the appliance with a damaged mains cable. Protect the mains socket and mains plug against moisture and wetness. A drip loop must be formed with the mains cable. This prevents any water running along the cable to the mains socket, which would result in a short-circuit.
- Only connect the appliance to a correctly installed protective contact mains socket.

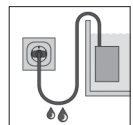

4. Commissioning

Assembly type 5360 (⊗C)

1. Connect the metal bracket ① to the container base.
2. Tighten with both screws from below (● size 5).

Switch illustration ③

— = **AUTOMATIC**

Automatic mode for pond or pool floor cleaning

0 = **OFF**

Appliance is switched off.

≡ = **MANUAL**

Continuous operation as wet/dry suction cleaner.

5. Usage as pond sludge suction cleaner, type 5360 (⊗A/D)



- ▶ Ensure that the appliance is switched off. Switch ③ in position (0) = **OFF**.
- ▶ Never use the appliance without the appropriate filter.

Assembling the appliance (⊗D)

1. Open both closing brackets ④ on the container ⑧ and remove the motor head ②.
2. Pull the blue filter foam ⑤ over the suction cage (⊗D) and put the motor head ② back onto the container ⑧.
3. Close the appliance once again with the aid of both closing brackets ④.
4. Remove the plug ⑦ on the container base.
5. Fix the outlet hose ⑬ to the container outlet and put the strainer ⑭ over the end of the outlet hose (⊗D).
6. Put the suction hose ⑨ into the intake nozzle ⑥ on the top of the container.
7. Connect the pipe sections ⑪ (up to 4 sections) to the connection piece ⑩ according to the water depth and put the pond suction nozzle ⑫ (used for the suction of pond sludge, plant residue etc.) on the pipe end.



- ▶ Observe the max. immersion depth of 1.2 m and the max. working height of 1.5 m (⊗G).

Operation



- ▶ When setting up the appliance, maintain a minimum distance of 2 m to the bank or pool edge (⊗G).
- ▶ Ensure that there are no people in the water.
- ▶ Ensure that the dirty water can flow out of the outlet hose without any problems and is aimed in the direction in which the dirty water should flow.

Procedure

1. Insert the mains plug in the socket.
2. Guide the suction pipe (9) into the water until you touch the bottom with the pond suction nozzle (12).
3. Operate the switch (3) of the appliance in the position (⬅) = automatic mode.
ATTENTION: The appliance switches on with a 10-second delay in order to align the pond suction nozzle into the desired position within this time.
4. Following a working interval of approx. 50 seconds, the appliance switches off for approx. 20 seconds so that the filled container can empty itself again. The appliance now continues to work in these time intervals.
5. Regularly check the level of contamination of the strainer (14) and filter foam (5) and clean them if required, following the end of the cleaning task at the latest.

6. Usage as pool floor cleaner, OPTIONAL only with accessories 5360005 (⊗B/D)



- ▶ Ensure that the appliance is switched off. Switch (3) in position (0) = OFF.
- ▶ Never use the appliance without the appropriate filter.

Assembling the appliance

1. Open both closing brackets (4) on the container (8) and remove the motor head (2).
2. Pull the blue filter foam (5) over the suction cage (⊗D) and put the motor head (2) back onto the container (8).
3. Close the appliance once again with the aid of both closing brackets (4).
4. remove the plug (7) on the container base.
5. Fix the outlet hose (13) to the container outlet and put the strainer (14) over the end of the outlet hose (⊗D).
6. Put the suction hose (9) into the intake nozzle (6) on the top of the container.
7. Connect the pipe sections (11) (up to 4 sections) to the connection piece (10) according to the water depth and put the desired suction nozzle (18), suction nozzle (18) with brush insert (19) or pool floor suction nozzle (17) on the pipe end.



- ▶ Observe the max. immersion depth of 1.2 m and the max. working height of 1.5 m (⊗G).

Operation



- ▶ When setting up the appliance, maintain a minimum distance of 2 m to the bank or pool edge (⊗G).
- ▶ Ensure that there are no people in the water.
- ▶ Ensure that the dirty water can flow out of the outlet hose without any problems and displays the direction in which the dirty water should flow.

Procedure

1. Insert the mains plug in the socket.
2. Guide the suction pipe (9) into the water until you touch the bottom of the suction nozzle (12).
3. Switch the appliance to the position (⬅) = automatic mode.
ATTENTION: The appliance switches on with a 10-second delay in order to align the pond suction nozzle into the desired position within this time.

4. Following a working interval of approx. 50 seconds, the appliance switches off for approx. 20 seconds so that the filled container can empty itself again. The appliance now continues to work in these time intervals.
5. Regularly check the level of contamination of the strainer (14) and filter foam (5) and clean them if required, following the end of the cleaning task at the latest.

7. Usage as wet or dry suction cleaner, OPTIONAL only with accessories 5360005 (E/F)



- ▶ Ensure that the appliance is switched off. Switch (3) in position (0) = OFF.
- ▶ Never use the appliance without the appropriate filter.

Assembling the appliance (D)

1. Open both closing brackets (4) on the container (8) and remove the motor head (2).
2. **Usage as wet suction cleaner:** Pull the blue filter foam (5) over the suction cage (E) and put the motor head (2) back onto the container (8).
Usage as dry suction cleaner: Put the paper filter (15) on the suction cage (F) and put the motor head (2) back onto the container (8).
3. Close the appliance once again with the aid of both closing brackets (4).
4. Close the container outlet with the plug (7) (F).
5. Put the suction hose (9) into the intake nozzle (6) on the top of the container.
6. Connect the pipe sections (11) (up to 4 sections) to the connection piece (10) and put the desired suction nozzle (16, 17, 18) on the pipe end, depending on the cleaning task.



- ▶ Observe the max. immersion depth of 1.2 m and the max. working height of 1.5 m (G).

Operation



- ▶ When the appliance is operating, make sure that the suction nozzles are not held to sensitive parts of the body, such as the eyes, mouth or ears.
- ▶ Never use the appliance to suck up inflammable (e.g. ash or soot from fireplaces, barbecue grills etc.), explosive, poisonous or harmful substances.

Procedure

1. Insert the mains plug in the socket.
2. Switch the appliance to the position (I) = manual mode.
ATTENTION: The appliance is now working in continuous operation.
3. You can now start cleaning.
4. **Wet suction:** As soon as the collection container has been filled with water, the suction procedure is automatically disrupted by a float. Switch the appliance off at the switch (0) = OFF. Remove the pump head, empty the container. After this, put the pump head back on and close using both closing brackets. Switch the appliance back to the position (I) = manual mode at the switch and continue cleaning.
5. Regularly check the level of contamination of the paper filter (15) and filter foam (5) and clean them if required, following the end of the cleaning task at the latest.

8. Disposal

 As the owner of an electric or electronic appliance, the 2012/19/UE standard from 2012 regarding electric and electronic equipment as well as the national legislation of the EU member states in which this standard is implemented both forbid you to dispose of this product or its electric/electronic accessory components unsorted and in the household waste. Instead of this, please use the free, designated drop-off points.

Traduction du mode d'emploi d'origine Aspirateur de boue de bassin VAC40, type 5360

1. Consignes générales à destination de l'utilisateur

Informations relatives à l'utilisation du mode d'emploi



- ▶ Le mode d'emploi doit être intégralement lu et compris par l'utilisateur, avant que ce dernier n'utilise l'appareil pour la première fois. Lisez soigneusement le mode d'emploi avant d'ouvrir l'appareil pour la maintenance.
- ▶ Le mode d'emploi constitue une partie intégrante du produit, veuillez le conserver à portée de main.
- ▶ Joignez ce mode d'emploi quand vous transmettez l'appareil à un tiers.

Explication des symboles

Les symboles suivants sont apposés sur l'appareil.



L'appareil est conforme à la classe de protection II.

IPX4 Le symbole indique que l'appareil est protégé de tous les côtés contre les projections d'eau.



L'appareil satisfait aux exigences de la directive EN 60335-2-2 et EN 60335-2-69.

Les symboles et mots-signaux suivants sont utilisés dans cette notice d'utilisation.



DANGER !

Le symbole indique un danger potentiel d'électrocution qui peut entraîner de graves blessures, voire la mort.



DANGER !

Ce symbole indique qu'il existe un risque pouvant avoir pour conséquence la mort ou des blessures corporelles graves.



AVERTISSEMENT !

Le symbole indique un danger potentiel qui peut entraîner des blessures modérées ou légères, ou qui peut présenter un risque pour la santé.



ATTENTION !

Ce symbole indique un risque de dégâts matériels.



Conseils et informations utiles.

☞ **A** Renvoi à une figure. Ici, renvoi à la figure A

- ▶ Vous êtes invité à effectuer une manipulation.

Plaque signalétique

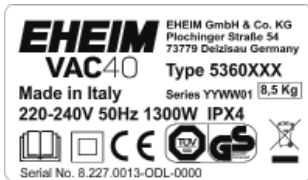

2. Domaine d'application

L'appareil et toutes les pièces contenues dans la livraison sont destinés à une utilisation dans un cadre privé et doivent exclusivement être utilisés :

- L'appareil sert à nettoyer le fond de mares de jardin et de piscines naturelles.
- Il peut être utilisé comme aspirateur humide ou sec.

Les restrictions suivantes s'appliquent à l'appareil :



- Ne pas utiliser à des fins commerciales ou industrielles
- Ne pas utiliser en association avec des substances facilement inflammables, agressives ou explosives, de l'eau salée ou de l'eau potable.

3. Consignes de sécurité

Des dangers peuvent émaner de cet appareil pour les personnes et les biens matériels si ce dernier est utilisé de manière incorrecte ou non-conforme à la destination prévue, ou si les consignes de sécurité ne sont pas respectées.

Pour votre sécurité



- Conserver l'emballage de l'appareil hors de portée des enfants qui ne sont pas conscients de leurs actions, car des risques peuvent survenir (risque d'asphyxie !). Conserver hors de portée des animaux.
- Cet appareil peut être utilisé par des enfants à partir de 8 ans et par des personnes ayant des capacités physiques, sensorielles ou mentales réduites, ou encore des personnes manquant d'expérience et/ou de connaissances, si ces personnes sont surveillées ou que des informations leur ont été données quant à la façon d'utiliser l'appareil en toute sécurité et si elles ont compris les dangers résultant de l'utilisation de l'appareil. Ne laissez pas les enfants jouer avec l'appareil. Les enfants ne sont pas autorisés à effectuer le nettoyage et la maintenance utilisateur, à moins qu'ils ne soient surveillés.

- Quand l'appareil est en service, veiller à tenir les buses d'aspiration éloignées des parties du corps sensibles, comme les yeux, la bouche ou les oreilles.
- Ne jamais laisser l'appareil en service dans contrôle.
- Effectuez une inspection visuelle avant d'utiliser l'appareil afin de vérifier si l'appareil et, en particulier, le câble secteur et la fiche sont intacts.
- N'utilisez pas l'appareil s'il ne fonctionne pas correctement ou s'il est endommagé.
- Les réparations doivent exclusivement être effectuées par un centre de S.A.V. EHEIM.
- Ne portez ni ne tirez jamais l'appareil par le câble secteur ou le tuyau.
- Tirez toujours sur la fiche et non pas sur le câble ou sur l'appareil pour le séparer du secteur.
- Ne jamais saisir la fiche secteur avec des mains mouillées.
- Protégez le câble secteur de la chaleur, l'huile et des arêtes tranchantes. Personne ne devra pouvoir marcher sur le câble s'il est posé sans gaine dans la terre ou dans du gravier.
- Effectuez exclusivement des travaux qui sont décrits dans cette notice.
- Ne procédez jamais à des modifications techniques sur l'appareil.
- Utilisez uniquement des pièces de rechange et accessoires d'origine pour cet appareil.
- Utilisez l'appareil uniquement quand il n'y a personne dans le bassin !
- Assemblez l'appareil correctement, avec tous ses composants, avant de le prendre en service.
- Ne pas immerger l'appareil dans l'eau pour nettoyage ou le nettoyer au jet d'eau.
- Posez l'appareil sur une surface plane.
- Déplacez l'appareil sur une surface plane.
- N'utilisez jamais l'appareil pour vider des mares, bassins, récipients, piscines, etc.
- N'utilisez jamais l'appareil pour aspirer les substances facilement inflammables (par ex. des cendres ou de la suie de cheminées, coins barbecues, etc.), des substances explosives, toxiques ou nocives.

- N'utilisez pas de produits agressifs ou dissolvants pour le nettoyage.
- Mettez l'appareil immédiatement hors tension quand il se renverse et retirez la fiche secteur de la prise murale. L'appareil peut être placé correctement seulement après.
- Contrôlez le bon fonctionnement du flotteur avant d'aspirer les liquides. Quand les liquides sont aspirés avec le récipient plein, l'orifice d'aspiration est fermé par un flotteur, et le processus d'aspiration est interrompu. Arrêtez l'appareil immédiatement, séparez-le du secteur et videz le récipient. Vérifiez périodiquement si le flotteur (dispositif de limitation du niveau d'eau) est propre et ne présente pas de signes de dommages.
- Cet appareil doit être stocké dans un local fermé.
- Arrêtez immédiatement l'appareil et retirez la fiche secteur de la prise murale dès d'un liquide ou de la mousse sort.
- N'utilisez jamais l'appareil sans les filtres assortis.
- Observez une distance de **min. 2 m** du bord du bassin ou de la piscine quand vous installez l'appareil.
- Pression acoustique Lpa 75 dB(A)



- Les installations électriques doivent correspondre aux dispositions internationales et nationales relatives aux installateurs d'équipements électriques.
- L'appareil doit être sécurisé moyennant un dispositif de protection contre les courants de fuite de 30 mA maximum.
Si vous avez des questions ou en cas de problèmes, veuillez vous adresser à un spécialiste en électricité.
- Retirez la fiche secteur de la prise murale avant de vider le récipient et avant d'effectuer des travaux de maintenance sur l'appareil.
- Les caractéristiques électriques de l'appareil doivent coïncider avec les caractéristiques du secteur. Elles sont indiquées sur la plaque signalétique, l'emballage ou dans le présent mode d'emploi.
- Le câble de rallonge et le boîtier des connexions doivent être aptes au fonctionnement à l'extérieur (protection contre les projections d'eau). L'utilisation de câbles de rallonge, connexions à enficher et adaptateurs électriques non conformes aux dispositions en vigueur est **INTERDITE!**

- Le diamètre des lignes de raccordement au secteur doit avoir au moins les mêmes dimensions que les conduites en caoutchouc marquées H05RN-F3G0,75. Les câbles prolongateurs doivent satisfaire aux exigences de la norme DIN VDE 0620.
- Le câble d'alimentation endommagé doit être remplacé par le service EHEIM.
- Protégez la prise de courant et la fiche secteur de l'humidité. Formez impérativement une boucle d'égouttement avec le câble électrique. Cela empêche que l'eau s'écoulant éventuellement le long du câble atteigne la prise de courant et occasionne ainsi un court-circuit.
- Raccordez l'appareil uniquement à une prise murale avec un contact de protection installé de manière conforme.

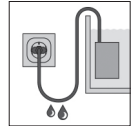

4. Mise en service

Assemblage type 5360 (☒C)

1. Insérer l'étrier de métal ① sur le fond du récipient.
2. Fixer d'en bas au moyen des deux vis (● taille 5).

Explication des commutateurs ③

— = **AUTOMATIC**

Nettoyage de fond de mare ou de bassin en mode automatique.

0 = **OFF**

L'appareil est hors tension.

≡ = **MANUEL**

Fonctionnement permanent comme aspirateur humide ou sec.

5. Utilisation comme aspirateur de boue de bassin type 5360 (☒A/D)



- ▶ Assurez-vous que l'appareil est hors service. Commutateur ③ sur (0) = **OFF**.
- ▶ N'utilisez jamais l'appareil sans les filtres assortis.

Monter l'appareil (☒D)

1. Ouvrez les deux étriers de verrouillage ④ sur le récipient ⑧ et retirez la tête du moteur ②.
2. Enfichez le filtre en éponge bleu ⑤ sur le panier d'aspiration (☒D) et remettez la tête du moteur ② sur le récipient ⑧.
3. Refermez l'appareil à l'aide des deux étriers de verrouillage ④.

- Retirez le bouchon ⑦ du fond du récipient.
- Fixez le tuyau d'évacuation ⑬ sur l'écoulement du récipient et placez le collecteur de salissures ⑭ sur l'extrémité du tuyau d'écoulement (☒D).
- Insérez le tuyau d'aspiration ⑨ dans le manchon d'arrivée ⑥ en haut du récipient ⑧.
- Connectez les éléments du tuyau ⑪ (jusqu'à 4 pièces) avec le raccord ⑩ et insérez la buse d'aspiration du bassin ⑫ sur l'extrémité du tuyau pour aspirer la boue du bassin, les restes de plantes, etc.



- ▶ Profondeur maximale d'immersion 1,2 m et hauteur de travail maximale 1,5 m (☒G).

Utilisation



- ▶ Observez une distance de min. 2 m du bord du bassin ou de la piscine quand vous installez l'appareil. (☒G).
- ▶ Aucune personne ne doit se trouver dans l'eau.
- ▶ L'eau sale doit s'écouler sans obstruction du tuyau d'évacuation, et le tuyau doit être orienté dans le sens d'évacuation de l'eau sale.

Mode de travail

- Insérez la fiche secteur dans la prise murale.
- Introduisez le tuyau d'aspiration ⑨ dans l'eau jusqu'au point où il touche le fond avec la buse d'aspiration du bassin ⑫.
- Positionnez le commutateur ③ de l'appareil sur (—) = service automatique.
ATTENTION : L'appareil se met en marche avec une temporisation de 10 secondes, vous permettant d'aligner la buse d'aspiration du bassin pendant ce temps au bon endroit.
- Après un intervalle de 50 secondes environ, l'appareil s'arrête automatiquement pour 20 secondes, pour que le récipient rempli puisse se vider. L'appareil continue de fonctionner dans ces intervalles de temps.
- Vérifiez périodiquement, au plus tard après le nettoyage, si le collecteur de salissures ⑭ ou le filtre en éponge ⑤ est encrassé, nettoyez-le si nécessaire.

6. Utilisation pour le nettoyage du fond du bassin en OPTION uniquement avec l'accessoire 5360005 (☒B/D)



- ▶ Assurez-vous que l'appareil est hors service. Commutateur ③ sur (0) = OFF.
- ▶ N'utilisez jamais l'appareil sans les filtres assortis.

Monter l'appareil

- Ouvrez les deux étriers de verrouillage ④ sur le récipient ⑧ et retirez la tête de la pompe ②.
- Enfichez le filtre en éponge bleu ⑤ sur l'embout d'aspiration (☒D) et remettez la tête de la pompe ② sur le récipient ⑧.
- Refermez l'appareil à l'aide des deux étriers de verrouillage ④.
- Retirez le bouchon ⑦ du fond du récipient ⑧.
- Fixez le tuyau d'évacuation ⑬ sur l'écoulement du récipient et placez le collecteur de salissures ⑭ sur l'extrémité du tuyau d'écoulement (☒D).
- Insérez le tuyau d'aspiration ⑨ dans le manchon d'arrivée ⑥ en haut du récipient ⑧.

7. Connectez les éléments du tuyau ⑪ (jusqu'à 4 pièces) avec le raccord ⑩ et insérez la buse d'aspiration ⑮ ou la buse d'aspiration ⑮ avec l'accessoire à brosse ⑲ ou la buse ⑰ sur l'extrémité du tuyau pour aspirer le fond du bassin



- ▶ Profondeur maximale d'immersion 1,2 m et hauteur de travail maximale 1,5 m (☒G).

Utilisation



- ▶ Observez une distance de min. 2 m du bord du bassin ou de la piscine quand vous installez l'appareil. (☒G).
- ▶ Aucune personne ne doit se trouver dans l'eau.
- ▶ L'eau sale doit s'écouler sans obstruction du tuyau d'évacuation, et le tuyau doit être orienté dans le sens d'évacuation de l'eau sale.

Mode de travail

1. Insérez la fiche secteur dans la prise murale.
2. Introduisez le tuyau d'aspiration ⑪ dans l'eau jusqu'au point où il touche le fond avec la buse d'aspiration du bassin I.
3. Commutez l'appareil sur (—) = mode de service automatique.
ATTENTION : L'appareil se met en marche avec une temporisation de 10 secondes, vous permettant d'aligner la buse d'aspiration du bassin pendant ce temps au bon endroit.
4. Après un intervalle de 50 secondes environ, l'appareil s'arrête automatiquement pour 20 secondes, pour que le récipient rempli puisse se vider.
5. L'appareil continue de fonctionner dans ces intervalles de temps.
6. Vérifiez périodiquement, au plus tard après le nettoyage, si le collecteur de salissures ⑭ ou le filtre en éponge ⑤ est encrassé, nettoyez-le si nécessaire.

7. Utilisation comme aspirateur humide ou sec en OPTION uniquement avec l'accessoire 5360005 (☒E/F)



- ▶ Assurez-vous que l'appareil est hors service. Commutateur ③ sur (0) = OFF.
- ▶ N'utilisez jamais l'appareil sans les filtres assortis.

Monter l'appareil

1. Ouvrez les deux étriers de verrouillage ④ sur le récipient ⑧ et retirez la tête du moteur ②.
2. **Utilisation comme aspirateur humide** : Enfichez le filtre en éponge bleu ⑤ sur le panier d'aspiration (☒E) et remettez la tête du moteur ② sur le récipient ⑧.
Utilisation comme aspirateur à sec : enfichez le filtre en papier à plis ⑮ sur le panier d'aspiration (☒F) et remettez la tête du moteur ② sur le récipient ⑧.
3. Refermez l'appareil à l'aide des deux étriers de verrouillage ④.
4. Fermer l'écoulement du récipient avec le bouchon ⑦ (☒F).
5. Insérez le tuyau d'aspiration ⑨ dans le manchon d'arrivée ⑥ en haut du récipient ⑧.
6. Connectez les éléments du tuyau ⑪ (jusqu'à 4 pièces) avec le raccord ⑩ et insérez la buse d'aspiration ⑰ ou ⑮ avec l'accessoire à brosse ⑲ ou la buse ⑮ sur l'extrémité du tuyau pour aspirer la boue du bassin.



- ▶ Profondeur maximale d'immersion 1,2 m et hauteur de travail maximale 1,5 m (☒G).

Utilisation



- ▶ Quand l'appareil est en service, veiller à tenir les buses d'aspiration éloignées des parties du corps sensibles, comme les yeux, la bouche ou les oreilles.
- ▶ N'utilisez jamais l'appareil pour aspirer les substances facilement inflammables (par ex. des cendres ou de la suie de cheminées, coins barbecues, etc.), des substances explosives, toxiques ou nocives.

Mode de travail

1. Insérez la fiche secteur dans la prise murale.
2. Commutez l'appareil sur (■) = mode de service manuel.
ATTENTION : L'appareil fonctionne à présent en mode de service permanent.
3. À présent, vous pouvez commencer le nettoyage.
Aspiration humide : Dès que le collecteur est rempli d'eau, le processus d'aspiration est interrompu automatiquement par un flotteur. Mettez l'appareil hors tension en actionnant le commutateur (0) = OFF. Démontez la tête de la pompe et videz le récipient. Remettez ensuite la tête de la pompe en place et fermez-la au moyen des deux étriers. Commutez à nouveau l'appareil sur (■) = mode de service manuel et continuez à nettoyer.
4. Vérifiez périodiquement, au plus tard après le nettoyage, si le filtre en papier à plis (15) ou le filtre en éponge (5) est encrassé, nettoyez-le si nécessaire.

8. Mise au rebut



Il est interdit par la loi (directive 2012/19/UE de 2012 sur les appareils électriques et électroniques usés ainsi que les législations nationales des pays membres de l'UE) de jeter ce produit ou ses composants électriques/électroniques non triés avec les déchets ménagers. Veuillez l'apporter au point de récupération gratuite désigné par votre commune.

Traduzione delle istruzioni per l'uso originali Aspirafango per laghetti VAC40, tipo 5360

1. Istruzioni per l'uso generali

Informazioni sull'impiego delle istruzioni per l'uso



- ▶ Prima di mettere in funzione l'apparecchio per la prima volta, è necessario leggere per intero e comprendere le istruzioni per l'uso. Leggere le istruzioni per l'uso attentamente prima di aprire l'apparecchio per la manutenzione.
- ▶ Considerare le istruzioni per l'uso come parte del prodotto e conservarle bene e a portata di mano.
- ▶ In caso di trasmissione dell'apparecchio a terzi, allegare le presenti istruzioni per l'uso.

Spiegazione dei simboli

Sull'apparecchio vengono impiegati i seguenti simboli:



L'apparecchio appartiene alla classe di isolamento II.

IPX4 Il simbolo indica che l'apparecchio è protetto contro spruzzi d'acqua da ogni lato.



L'apparecchio soddisfa i requisiti della direttiva EN 60335-2-2 e EN 60335-2-69.

Nelle presenti istruzioni per l'uso vengono utilizzati i simboli e le avvertenze seguenti:



PERICOLO!

Il simbolo indica un pericolo imminente di folgorazione, che può provocare la morte o lesioni gravi.



PERICOLO!

Il simbolo indica un pericolo imminente, che può provocare la morte o lesioni gravi.



AVVISO!

Il simbolo indica un pericolo imminente, che può provocare danni fisici di media o lieve entità o costituire un rischio per la salute.



ATTENZIONE!

Il simbolo avverte del pericolo di danni materiali.



Avvertenza con informazioni e suggerimenti utili.

☒ **A** Rimando a una figura, qui rimando alla figura A

- ▶ Viene richiesta un'azione da parte vostra.

Targhetta



2. Campo d'impiego

L'apparecchio e tutte le parti fornite in dotazione sono destinate all'uso nel campo privato e devono essere usati esclusivamente:

- L'apparecchio serve per la pulizia del substrato di stagni di giardino e/o stagni balneabili.
- L'apparecchio può essere utilizzato come aspiraliquidi e aspirasolidi.

Per l'apparecchio valgono le seguenti restrizioni:



- non utilizzarlo per scopi commerciali o industriali
- non utilizzarlo in combinazione con sostanze corrosive, facilmente infiammabili, aggressive o esplosive, acqua salina nonché acqua potabile.

3. Avvertenze di sicurezza

Questo apparecchio può costituire un pericolo per persone o beni materiali se esso non viene utilizzato correttamente o non secondo la finalità d'impiego oppure se le avvertenze di sicurezza non vengono osservate.

Per la vostra sicurezza



- Non lasciare l'imballaggio dell'apparecchio in mano a bambini o a persone che non sono coscienti delle loro azioni in quanto può essere fonte di pericoli (pericolo di soffocamento!). Tenere lontano dagli animali.
- Questo apparecchio può essere utilizzato da bambini sopra gli 8 anni e da persone con capacità fisiche, sensoriali o mentali ridotte o che non dispongono di esperienza e cognizioni tecniche, però a condizione che vengano sorvegliate e siano state addestrate nell'uso corretto dell'apparecchio e siano in grado di capire i pericoli conseguenti. I bambini non possono giocare con l'apparecchio. Gli interventi di pulizia e manutenzione non possono essere eseguiti da bambini se questi non vengono sorvegliati.

- Quando l'apparecchio è in funzione, assicurarsi che gli ugelli aspiranti non vengano tenuti su parti del corpo sensibili come occhi, bocca o orecchie.
- Non lasciare mai incustodito l'apparecchio quando è in funzione.
- Prima dell'utilizzo, effettuare un controllo visivo per assicurare che l'apparecchio, in particolare il cavo elettrico e la spina, non siano danneggiati.
- Non utilizzare l'apparecchio se non funziona correttamente o se è danneggiato.
- Le riparazioni possono essere eseguite esclusivamente da un punto di assistenza EHEIM.
- Non trasportare o tirare l'apparecchio per il cavo di rete o il tubo flessibile.
- Per il disinserimento dalla rete elettrica, tirare sempre la spina e non il cavo o l'apparecchio.
- Non toccare mai la spina con mani umide.
- Proteggere il cavo elettrico dal calore, dall'olio e da spigoli vivi. È vietato calpestare il cavo di allacciamento se è stato posato nella terra o nella ghiaia senza guaina.
- Eseguire solo lavori che sono stati descritti nelle presenti istruzioni.
- Non effettuare mai modifiche tecniche all'apparecchio.
- Utilizzare solo pezzi di ricambio e accessori originali per l'apparecchio.
- Utilizzare l'apparecchio solo se nessuno è presente nello stagno!
- Prima dell'utilizzo, l'apparecchio deve essere assemblato correttamente con tutte le parti.
- Per la pulizia, non immergere l'apparecchio nell'acqua o pulirlo con un getto d'acqua.
- Installare l'apparecchio solo su una base piana.
- Muovere l'apparecchio solo su una base piana.
- Non impiegare l'apparecchio mai per svuotare stagni, vasche, contenitori, piscine, ecc.
- Non utilizzare mai l'apparecchio per aspirare sostanze facilmente infiammabili (ad es. cenere o fuliggine da camini, piazzole per grigliate ecc.), esplosivi, velenosi o dannosi per la salute.
- Non utilizzare solventi o detergenti aggressivi.

- Se l'apparecchio si rovescia, disinserirlo immediatamente e staccare la spina. Solo in seguito reinstallare correttamente l'apparecchio.
- Prima dell'aspirazione di liquidi, controllare la funzionalità del galleggiante. Durante l'aspirazione di liquidi con recipiente pieno, l'apertura di aspirazione viene chiusa da un galleggiante e il processo di aspirazione viene interrotto. In tal caso disinserire immediatamente l'apparecchio, staccarlo dalla rete elettrica e svuotare il recipiente. Verificare regolarmente che il galleggiante (dispositivo per la limitazione del livello dell'acqua) sia pulito e non presenti segni di danneggiamento.
- Questo apparecchio deve essere immagazzinato solo in locali chiusi.
- Disinserire immediatamente l'apparecchio e staccare la spina quando fuoriesce liquido o schiuma.
- Non utilizzare mai l'apparecchio senza i filtri adeguati.
- Durante l'installazione dell'apparecchio, rispettare una distanza di sicurezza di **almeno 2 m** dallo stagno o dalla vasca.
- Pressione sonora L_{pa} 75 dB(A)



- Le installazioni elettriche devono soddisfare le disposizioni d'installazione internazionali e nazionali.
- L'apparecchio deve essere protetto tramite un interruttore differenziale con una corrente nominale differenziale di intervento pari a max 30 mA. Rivolgersi ad un elettricista specializzato qualora dovessero sorgere domande e problemi.
- Prima di svuotare il recipiente o effettuare lavori di manutenzione sull'apparecchio, staccare la spina dalla presa elettrica.
- I dati elettrici dell'apparecchio devono corrispondere ai dati della rete elettrica. Questi dati sono riportati sulla targhetta, sulla confezione o nelle presenti istruzioni.
- I cavi di prolungamento e distributori di corrente (ad es. prese multiple) devono essere adatti per l'impiego all'aperto (protetti contro gli spruzzi d'acqua). L'utilizzo di prolunghe, connettori elettrici e adattatori non conformi alle direttive in vigore è **VIETATO!**

- I cavi di alimentazione non devono avere una sezione trasversale minore di quella delle condutture a tubo flessibile di gomma con la sigla H05RN-F. Le condutture di prolungamento devono soddisfare le norme DIN VDE 0620.
- Un cavo di alimentazione danneggiato deve essere sostituito esclusivamente dal punto di assistenza EHEIM.
- Proteggere la presa elettrica e la spina dall'umidità e dal bagnato. Formare assolutamente una curva di sgocciolamento con il cavo di rete. Questa impedisce che l'acqua che eventualmente scorre lungo il cavo possa arrivare alla presa e provocare un cortocircuito.
- Collegare l'apparecchio solo a una presa di corrente correttamente installata e dotata di contatto di terra.

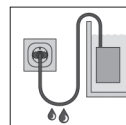

4. Messa in funzione

Assemblaggio tipo 5360 (☒C)

1. Inserire la staffa metallica ① nel fondo del recipiente.
2. Stringere dal basso con le due viti (● grandezza 5).

Spiegazione interruttore ③

— = **AUTOMATIC**

Funzionamento automatico per la pulizia dello stagno o del fondo della vasca.

0 = **OFF**

L'apparecchio è disinserito.

≡ = **MANUALE**

Funzionamento continuo come aspiraliquidi e aspirasolidi.

5. Impiego come aspirafango per laghetti, tipo 5360 (☒A/D)



- ▶ Assicurarsi che il dispositivo sia disinserito. Interruttore ③ su posizione (0) = OFF.
- ▶ Non utilizzare mai l'apparecchio senza i filtri adeguati.

Montare l'apparecchio (☒D)

1. Aprire le due staffe di chiusura ④ sul recipiente ⑧ e rimuovere la testata del motore ②.
2. Tirare la spugna filtrante blu ⑤ sopra la succhieruola (☒D) e riapplicare la testata del motore ② sul recipiente ⑧.
3. Richiudere nuovamente l'apparecchio con l'ausilio delle due staffe di chiusura ④.
4. Rimuovere il tappo ⑦ sul fondo del recipiente.

5. Fissare il tubo di scarico ⑬ allo scarico del recipiente e rivoltare il filtro ⑭ sopra l'estremità del tubo di scarico (⊗D).
6. Inserire la manichetta di aspirazione ⑨ nel manicotto d'ingresso ⑥ in alto sul recipiente ⑧.
7. A seconda della profondità dell'acqua, collegare i bocchettoni di tubo ⑪ (fino a 4 pezzi) con il raccordo ⑩ e inserire la bocchetta di aspirazione per stagni ⑫ per l'aspirazione di fango in laghetti, resti di piante ecc. sull'estremità del tubo.



- ▶ Osservare la profondità d'immersione max di 1,2 m e l'altezza di lavoro max di 1,5 m (⊗G).

Funzionamento



- ▶ Durante l'installazione dell'apparecchio, rispettare una distanza minima di almeno 2m dallo stagno o dalla vasca (⊗G).
- ▶ Assicurarsi che non vi siano persone nell'acqua.
- ▶ Assicurarsi che l'acqua reflua possa defluire incontrastata dal tubo di scarico e che il tubo sia rivolto nella direzione in cui l'acqua reflua deve defluire.

Funzionamento

1. Inserire la spina nella presa elettrica.
2. Introdurre il tubo di aspirazione ⑨ nell'acqua fino a toccare il fondo con la bocchetta di aspirazione per stagni ⑫.
3. Commutare l'interruttore ③ dell'apparecchio alla posizione (←) = funzionamento automatico.
ATTENZIONE: L'apparecchio si inserisce con un ritardo di 10 secondi, durante i quali allinea la bocchetta di aspirazione per stagni al punto desiderato.
4. Dopo un intervallo di lavoro di circa 50 secondi, l'apparecchio si disinserisce automaticamente per circa 20 secondi per far sì che il recipiente pieno possa nuovamente svuotarsi. Ora l'apparecchio continua a funzionare in questi intervalli di tempo.
5. Verificare regolarmente il grado di sporcizia del filtro ⑭ e della spugna filtrante ⑤ ed eventualmente pulirli, al più tardi comunque al termine dei lavori di pulizia.

6. Impiego come pulitore per fondi vasca OPZIONALE solo con accessorio 5360005 (⊗B/D)



- ▶ Assicurarsi che l'apparecchio sia disinserito. Interruttore ③ su posizione (0) = OFF.
- ▶ Non utilizzare mai l'apparecchio senza i filtri adeguati

Montare l'apparecchio

1. Aprire le due staffe di chiusura ④ sul recipiente ⑧ e rimuovere la testata della pompa ②.
2. Tirare la spugna filtrante blu ⑤ sopra il bocchettone di aspirazione (⊗D) e riapplicare la testata della pompa ② sul recipiente ⑧.
3. Richiudere nuovamente l'apparecchio con l'ausilio delle due staffe di chiusura ④.
4. Rimuovere il tappo ⑦ sul fondo del recipiente ⑧.
5. Fissare il tubo di scarico ⑬ allo scarico del recipiente e rivoltare il filtro ⑭ sopra l'estremità del tubo di scarico (⊗D).
6. Inserire la manichetta di aspirazione ⑨ nel manicotto d'ingresso ⑥ in alto sul recipiente ⑧.
7. A seconda della profondità dell'acqua, collegare i bocchettoni di tubo ⑪ (fino a 4 pezzi) con il raccordo ⑩ e inserire la bocchetta di aspirazione desiderata ⑱ o la bocchetta di aspirazione ⑱ montata con inserto spazzola ⑲ o ugello ⑰ per l'aspirazione del fondo vasca sull'estremità del tubo.



- ▶ Osservare la profondità d'immersione max di 1,2 m e l'altezza di lavoro max di 1,5 m (⊠G).

Funzionamento



- ▶ Durante l'installazione dell'apparecchio, rispettare una distanza minima di almeno 2 m dallo stagno o dalla vasca (⊠G).
- ▶ Assicurarsi che non vi siano persone nell'acqua.
- ▶ Assicurarsi che l'acqua reflua possa defluire incontrastata dal tubo di scarico e che il tubo sia rivolto nella direzione in cui l'acqua reflua deve defluire.

Funzionamento

1. Inserire la spina nella presa elettrica.
2. Introdurre il tubo di aspirazione ⑪ nell'acqua fino a toccare il fondo con la bocchetta di aspirazione.
3. Commutare l'apparecchio sulla posizione (→) = funzionamento automatico.
ATTENZIONE: L'apparecchio si inserisce con un ritardo di 10 secondi, per poter allineare nel frattempo la bocchetta di aspirazione per stagni al punto desiderato.
4. Dopo un intervallo di lavoro di circa 50 secondi, l'apparecchio si disinserisce automaticamente per circa 20 secondi per far sì che il recipiente pieno possa nuovamente svuotarsi.
5. Ora l'apparecchio continua a funzionare in questi intervalli di tempo.
6. Verificare regolarmente il grado di sporcizia del filtro ⑭ e della spugna filtrante ⑤ ed eventualmente pulirli, al più tardi comunque al termine dei lavori di pulizia.

7. Impiego come aspiraliquidi e aspirasolidi OPZIONALE solo con l'accessorio 5360005 (⊠E/F)



- ▶ Assicurarsi che il dispositivo sia disinserito. Interruttore ③ su posizione (0) = OFF.
- ▶ Non utilizzare mai l'apparecchio senza i filtri adeguati

Montare l'apparecchio

1. Aprire le due staffe di chiusura ④ sul recipiente ⑧ e rimuovere la testata del motore ②.
2. **Impiego come aspiratori di materie liquide :** Tirare la spugna filtrante blu ⑤ sopra la succhieruola (⊠E) e riapplicare la testata del motore ② sul recipiente ⑧.
Impiego come aspiratori di materie secche: Infilare il filtro di carta pieghettato ⑮ sulla succhieruola (⊠F) e riapplicare la testata del motore ② sul recipiente ⑧.
3. Richiudere nuovamente l'apparecchio con l'ausilio delle due staffe di chiusura ④.
4. Chiudere il scarico del recipiente con il tappo ⑦ (⊠F).
5. Inserire la manichetta di aspirazione ⑨ nel manicotto d'ingresso ⑥ in alto sul recipiente ⑧.
6. A seconda della profondità dell'acqua, collegare i bocchettoni di tubo ⑪ (fino a 4 pezzi) con il raccordo ⑩ e inserire la bocchetta di aspirazione desiderata ⑰ o la bocchetta di aspirazione ⑱ montata con inserto spazzola ⑲ o ugello ⑲ per l'aspirazione del fondo vasca sull'estremità del tubo.



- ▶ Osservare la profondità d'immersione max di 1,2 m e l'altezza di lavoro max di 1,5 m (⊠G).

Funzionamento



- ▶ Quando l'apparecchio è in funzione, assicurarsi che gli ugelli aspiranti non vengano tenuti su parti del corpo sensibili come occhi, bocca o orecchie.
- ▶ Non utilizzare mai l'apparecchio per aspirare sostanze facilmente infiammabili (ad es. cenere o fuliggine da camini, piazzole per grigliate ecc.), esplosivi, velenosi o dannosi per la salute.

Funzionamento

1. Inserire la spina nella presa elettrica.
2. Commutare l'apparecchio sulla posizione (⏻) = funzionamento manuale.
ATTENZIONE: L'apparecchio ora funziona nella modalità continua.
3. Ora è possibile iniziare con il lavoro di pulizia.
Aspirazione di materie liquide: Non appena il recipiente di raccolta è riempito d'acqua, un galleggiante interrompe automaticamente il processo di aspirazione. Disinserire l'apparecchio tramite l'interruttore (0) = OFF. Rimuovere la testata della pompa e svuotare il recipiente. In seguito riapplicare la testata della pompa e chiuderla con le due staffe di chiusura. Tramite l'interruttore, commutare nuovamente l'interruttore alla posizione (⏻) = funzionamento manuale e proseguire con il lavoro di pulizia.
4. Verificare regolarmente il grado di sporcizia del filtro di carta pieghettato (15) e/o della spugna filtrante (5) ed eventualmente pulirli, al più tardi comunque al termine dei lavori di pulizia.

8. Smaltimento



Quale proprietario di un apparecchio elettrico o elettronico, la legge (conformemente alla direttiva UE 2012/19/UE del 2012 sui rifiuti di apparecchiature elettriche ed elettroniche e alle legislazioni nazionali degli Stati membri UE che hanno messo in atto tale direttiva) Le vieta di smaltire questo prodotto o i suoi accessori elettrici/elettronici come rifiuto domestico non separato. È tenuto invece a far uso dei previsti punti di raccolta gratuiti.

Traducción del manual de instrucciones original del Aspirador de lodos para estanques VAC40, modelo 5360

1. Indicaciones generales

Información sobre cómo utilizar el manual de instrucciones



- ▶ Antes de poner en marcha el aparato por primera vez, tiene que haber leído y entendido el manual de instrucciones. Lea detenidamente este manual de instrucciones antes de abrir el aparato para realizar el mantenimiento.
- ▶ El manual de instrucciones es parte integrante del producto y se tiene que guardar en lugar seguro y accesible.
- ▶ Por eso, si traspasa el producto a otra persona entréguele también el manual de instrucciones.

Símbolos

En el aparato se utilizan los símbolos descritos a continuación:



El aparato posee la clase de protección II.

IPX4 Este símbolo advierte de que el aparato está protegido íntegramente frente a salpicaduras de agua.



El aparato cumple con todos los requisitos de las normas EN 60335-2-2 y EN 60335-2-69.

En este manual de instrucciones se emplean los siguientes símbolos y advertencias:



¡PELIGRO!

Este símbolo indica un peligro de descarga eléctrica que puede provocar la muerte o lesiones físicas graves.



¡PELIGRO!

Este símbolo indica un peligro que puede provocar la muerte o lesiones físicas graves.



¡ADVERTENCIA!

Este símbolo indica un peligro que puede ocasionar lesiones físicas de gravedad media-leve o un riesgo para la salud.



¡PRECAUCIÓN!

Este símbolo indica que existe peligro de daños materiales.



Este símbolo señala información y recomendaciones útiles.

☒ **A** Este símbolo remite a figuras, aquí la Figura A.

- ▶ Este símbolo insta a realizar una acción.

Placa de características



2. Ámbito de aplicación

El aparato y los componentes contenidos en el volumen de suministro están diseñados para su uso en el ámbito privado y solo pueden utilizarse:

- El aparato sirve para limpiar el fondo de estanques de jardín o estanques de baño.
- El aparato se puede utilizar como aspirador de seco y aspirador de húmedo.

Sobre el aparato rigen las siguientes restricciones:



- No es apto para su uso industrial o comercial.
- No es apto para medios corrosivos, fácilmente fácilmente inflamables, agresivos o explosivos, agua salada o agua potable.

3. Indicaciones de seguridad

Este aparato puede conllevar peligro para las personas y las cosas si se utiliza de forma indebida o no conforme con su finalidad de uso o si no se respetan las indicaciones de seguridad.

Para su seguridad



- Mantenga el embalaje del producto lejos del alcance de los niños y de las personas que no son conscientes de sus acciones, puesto que su manipulación puede entrañar riesgos (¡peligro de asfixia!). Mantenga el aparato alejado de los animales.
- Este aparato también puede ser utilizado por niños a partir de 8 años y por personas con disminución de sus facultades físicas, sensoriales o psíquicas o por personas inexpertas, siempre y cuando lo hagan bajo supervisión o se les haya instruido sobre la manipulación segura del aparato y sobre sus posibles riesgos. No deje que los niños jueguen con el aparato. La limpieza y el mantenimiento del aparato no pueden ser realizados por niños, a menos que lo hagan bajo supervisión.

- Cuando el aparato está en marcha, evite que las boquillas de aspiración entren en contacto con zonas sensibles del cuerpo humano tales como ojos, boca y orejas.
- Nunca deje el aparato sin vigilancia durante su funcionamiento.
- Antes de poner en marcha el aparato realice un examen visual para asegurarse de que no presenta daños, en especial el cable de red y el enchufe.
- No utilice el aparato si no funciona debidamente o si presenta algún daño.
- Las reparaciones solo las puede llevar a cabo un servicio técnico oficial de EHEIM.
- No traslade ni arrastre el aparato sujetándolo por el cable de red o el tubo flexible.
- Para desconectar el aparato de la corriente tire siempre del enchufe, no del cable o del aparato.
- No toque nunca el enchufe de red con las manos húmedas.
- Proteja el cable de red del calor, el aceite y las aristas cortantes. Si ha soterrado el cable de conexión bajo tierra o grava sin tubo de instalación, asegúrese de que no se puede pisar.
- Realice solo los trabajos descritos en este manual.
- No realice nunca modificaciones técnicas en el aparato.
- Utilice únicamente accesorios y recambios originales para el aparato.
- Utilice el aparato solo cuando no haya personas en el estanque.
- Antes de su uso, el aparato debe ensamblarse correctamente empleando todas la piezas.
- Para limpiar el aparato, no lo sumerja nunca en agua ni lávelo con un chorro de agua.
- Coloque el aparato siempre sobre una superficie plana.
- Desplace el aparato siempre sobre una superficie plana.
- No utilice nunca el aparato para vaciar estanques, vasos de piscina, cubetas u otros recipientes.
- No utilice nunca el aparato para aspirar sustancias fácilmente inflamables (p. ej., cenizas o hollín de chimeneas o puestos de asado, etc.), explosivas, tóxicas o perjudiciales para la salud.
- No utilice disolventes o productos de limpieza agresivos.

- Si el aparato vuelca, apáguelo inmediatamente y extraiga el enchufe de red. Solo después puede volver a colocar el aparato correctamente.
- Antes de aspirar líquidos, compruebe el correcto funcionamiento del flotador. Cuando se aspiran líquidos y el depósito está lleno, el flotador cierra la boca de aspiración y se interrumpe el proceso de aspiración. En ese caso apague el aparato inmediatamente, extraiga el enchufe de red y vacíe el depósito. Compruebe con regularidad que el flotador (el dispositivo de limitación del nivel de agua) está limpio y que no presenta signos de deterioro.
- Este aparato solo se puede almacenar en espacios interiores.
- Cuando sale líquido o espuma del aparato, apáguelo inmediatamente y extraiga el enchufe de red.
- No utilice nunca el aparato sin los filtros adecuados.
- Coloque el aparato con una distancia de seguridad **mínima de 2 m** hacia el estanque o el vaso de piscina.
- Presión acústica L_{pa} 75 dB(A)



- La instalación eléctrica se debe realizar de conformidad con las normas de instalación nacionales e internacionales aplicables.
- El aparato tiene que estar dotado de un dispositivo de protección diferencial con una sensibilidad nominal de 30 mA como máximo. Si tiene cualquier problema o pregunta póngase en contacto con un técnico electricista.
- Antes de vaciar el depósito o realizar trabajos de mantenimiento en el aparato, extraiga el enchufe de red de la toma de corriente.
- Los datos eléctricos del aparato tienen que coincidir con los datos de la red eléctrica. Encontrará estos datos en la placa de características, en el embalaje o en este manual de instrucciones.
- Los alargos y cajas de distribución tienen que ser adecuados para su uso en el exterior (protegidos contra salpicaduras de agua). Queda **PROHIBIDO** el uso de cables alargadores, conectores y adaptadores eléctricos que no cumplan con las normas legales vigentes.
- Los cables de conexión a red tienen que tener un diámetro mínimo igual al de los manguitos con el identificativo H05RN-F3G0,75. Los cables de alargos tienen que cumplir los requisitos de la DIN VDE 0620.

- Cuando se ha dañado el cable de conexión a red solo podrá ser sustituido por el servicio técnico oficial de EHEIM.
- Proteja los enchufes y tomas de corriente de la humedad. Haga un lazo antigoteo con el cable de red. De este modo evitará que el agua pueda resbalar por el cable hasta la toma de corriente y provocar un cortocircuito.
- Enchufe el aparato únicamente a una toma de corriente con puesta a tierra instalada de acuerdo con las normativas vigentes.

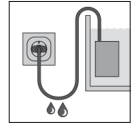

4. Puesta en marcha

Ensamblaje del modelo 5360 (☒C)

1. Introduzca el asa ① en el fondo del depósito.
2. Atorníllelo desde abajo con los dos tornillos (● tamaño 5).

Explicación del interruptor ③

— = **AUTOMATIC**

Modo automático para limpiar el fondo del estanque o del vaso de piscina.

0 = **OFF**

El aparato está apagado.

≡ = **MANUELL**

Funcionamiento continuo como aspirador de seco y húmedo.

5. Uso como aspirador de lodos para estanques, modelo 5360 (☒A/D)



- ▶ Asegúrese de que el aparato está apagado. Interruptor ③ en posición (0) = OFF.
- ▶ No utilice nunca el aparato sin los filtros adecuados.

Montar el aparato (☒D)

1. Abra las dos bridas de cierre ④ del depósito ⑧ y extraiga el cabezal de motor ②.
2. Coloque la esponja filtrante azul ⑤ sobre la cesta de aspiración (☒D) y vuelva a colocar el cabezal de motor ② en el depósito ⑧.
3. Vuelva a cerrar el aparato mediante las dos bridas de cierre ④.
4. Retire el tapón de cierre ⑦ del fondo del depósito.
5. Monte la manguera de evacuación ⑬ en la salida del depósito y coloque el colector de suciedad ⑭ en el extremo de la manguera de evacuación (☒D).
6. Inserte la manguera de aspiración ⑨ en el racor de entrada ⑥ situado en la parte superior del depósito ⑧.
7. Conecte la cantidad de piezas de tubo ⑪ necesaria según la profundidad del agua (hasta 4 piezas) en la pieza de conexión ⑩ y coloque la boquilla de aspiración ⑫ sobre el extremo del tubo para aspirar el lodo, los restos de plantas, etc.



- ▶ Tenga en cuenta la profundidad de inmersión máxima de 1,2 m y la altura de trabajo máxima de 1,5 m (☒G).

Manejo



- ▶ Emplace el aparato con una distancia de seguridad mínima de 2 m hacia la orilla del estanque o el borde del vaso (☒G).
- ▶ Utilice el aparato solo cuando no haya personas en el agua.
- ▶ Asegúrese de que el agua sucia puede salir sin obstáculos de la manguera de evacuación y que la manguera está orientada en la dirección a la que debe evacuarse el agua sucia.

Funcionamiento

1. Inserte el enchufe en la toma de corriente.
2. Introduzca el tubo de aspiración (9) en el agua hasta que la boquilla de aspiración (12) toque fondo.
3. Ponga el interruptor (3) del aparato en la posición (—) = modo automático.
¡ATENCIÓN! El aparato se pone en marcha con un retraso de 10 segundos para poder situar la boquilla de aspiración en la zona deseada.
4. Después de un intervalo de trabajo de unos 50 segundos, el aparato se apaga automáticamente durante unos 20 segundos para que se pueda vaciar el depósito llenado. El aparato sigue funcionando con estos intervalos de tiempo.
5. Compruebe regularmente el grado de suciedad del colector de suciedad (14) y la esponja filtrante (5) y límpielos si es necesario, pero como muy tarde al finalizar los trabajos de limpieza.

6. Uso como limpiafondos de piscina OPCIONAL y solo con el accesorio 5360005 (☒B/D)



- ▶ Asegúrese de que el aparato está apagado. Interruptor (3) en posición (0) = OFF.
- ▶ No utilice nunca el aparato sin los filtros adecuados.

Montar el aparato

1. Abra las dos bridas de cierre (4) del depósito (8) y extraiga el cabezal de bomba (2).
2. Coloque la esponja filtrante azul (5) sobre el racor de aspiración (☒D) y vuelva a colocar el cabezal de bomba (2) en el depósito (8).
3. Vuelva a cerrar el aparato mediante las dos bridas de cierre (4).
4. Retire el tapón de cierre (7) del fondo del depósito (8).
5. Monte la manguera de evacuación (13) en la salida del depósito y coloque el colector de suciedad (14) en el extremo de la manguera de evacuación (☒D).
6. Inserte la manguera de aspiración (9) en el racor de entrada (6) situado en la parte superior del depósito (8).
7. Conecte la cantidad de piezas de tubo (11) necesaria según la profundidad del agua (hasta 4 piezas) en la pieza de conexión (10) y coloque la boquilla de aspiración deseada (18) o (18) montada con el cepillo (19) o la boquilla (17) sobre el extremo del tubo para aspirar el fondo del vaso de piscina.



- ▶ Tenga en cuenta la profundidad de inmersión máxima de 1,2 m y la altura de trabajo máxima de 1,5 m (☒G).

Manejo



- ▶ Coloque el aparato con una distancia de seguridad mínima de 2 m hacia la orilla del estanque o el borde del vaso (ⓂG).
- ▶ Utilice el aparato solo cuando no haya personas en el agua.
- ▶ Asegúrese de que el agua sucia puede salir sin obstáculos de la manguera de evacuación y que la manguera está orientada en la dirección a la que debe evacuarse el agua sucia.

Funcionamiento

1. Inserte el enchufe en la toma de corriente.
2. Introduzca el tubo de aspiración (11) en el agua hasta que toque el fondo con la boquilla de aspiración.
3. Ponga el interruptor del aparato en la posición (—) = modo automático.
¡ATENCIÓN! El aparato se pone en marcha con un retraso de 10 segundos para poder situar la boquilla de aspiración en la zona deseada.
4. Después de un intervalo de trabajo de unos 50 segundos, el aparato se apaga automáticamente durante unos 20 segundos para que se pueda vaciar el depósito llenado.
5. El aparato sigue funcionando con estos intervalos de tiempo.
6. Compruebe regularmente el grado de suciedad del colector de suciedad (14) y la esponja filtrante (5) y límpielos si es necesario, pero como muy tarde al finalizar los trabajos de limpieza.

7. Uso como aspirador de seco o de húmedo OPCIONAL y solo con el accesorio 5360005 (ⓂE/F)



- ▶ Asegúrese de que el aparato está apagado. Interruptor (3) en posición (0) = OFF.
- ▶ No utilice nunca el aparato sin los filtros adecuados.

Montar el aparato

1. Abra las dos bridas de cierre (4) del depósito (8) y extraiga el cabezal de motor (2).
2. **Uso como aspirador de húmedo:** Coloque la esponja filtrante azul (5) sobre la cesta de aspiración (ⓂE) y vuelva a colocar el cabezal de motor (2) en el depósito (8).
Uso como aspirador de seco: Coloque el filtro de pliegues de papel (15) sobre la cesta de aspiración (ⓂF) y vuelva a colocar el cabezal de motor (2) en el depósito (8).
3. Vuelva a cerrar el aparato mediante las dos bridas de cierre (4).
4. Cierre la salida del depósito con el tapón de cierre (7) (ⓂF).
5. Inserte la manguera de aspiración (9) en el racor de entrada (6) situado en la parte superior del depósito (8).
6. Conecte la cantidad de piezas de tubo (11) necesaria según la profundidad del agua (hasta 4 piezas) en la pieza de conexión (10) y coloque la boquilla de aspiración deseada (17) o (18) montada con el cepillo (19) o la boquilla (16) sobre el extremo del tubo para aspirar el fondo del vaso de piscina.



- ▶ Tenga en cuenta la profundidad de inmersión máxima de 1,2 m y la altura de trabajo máxima de 1,5 m (ⓂG).

Manejo



- ▶ Cuando el aparato está en marcha, evite que las boquillas de aspiración entren en contacto con zonas sensibles del cuerpo humano tales como ojos, boca y orejas.
- ▶ No utilice nunca el aparato para aspirar sustancias fácilmente inflamables (p. ej., cenizas o hollín de chimeneas o puestos de asado, etc.), explosivas, tóxicas o perjudiciales para la salud.

Funcionamiento

1. Inserte el enchufe en la toma de corriente.
2. Ponga el interruptor del aparato en la posición (■) = modo manual.

¡ATENCIÓN! Ahora el aparato sigue funcionando en modo continuo.

3. Puede iniciar los trabajos de limpieza.

Aspiración de seco: Cuando el depósito está lleno, el flotador interrumpe automáticamente el proceso de aspiración. Apague el aparato mediante el interruptor (0) = **OFF**. Retire el cabezal de bomba y vacíe el depósito. Después, vuelva a colocar el cabezal de bomba y ciérrelo con las dos bridas de cierre. Ponga el interruptor del aparato otra vez en la posición (■) = modo manual y continúe con los trabajos de limpieza.

4. Comprobar regularmente el grado de suciedad del filtro de pliegues de papel (⑤) o la esponja filtrante (⑤) y limpiarlos si es necesario, pero como muy tarde al finalizar los trabajos de limpieza.

8. Eliminación de residuos



Como propietario de un aparato eléctrico o electrónico tiene prohibido por ley (según la Directiva 2012/19/UE sobre residuos de aparatos eléctricos y electrónicos de 2012 y las legislaciones nacionales que transponen esta directiva en los países miembro de la UE) eliminar este producto o sus piezas accesorias eléctricas/electrónicas junto la basura doméstica. Acuda a los puntos de recogida y reciclaje de su municipio para entregar los residuos sin coste.

Tradução do manual de instruções original Aspirador de lodo para lagos VAC40, tipo 5360

1. Instruções gerais para o utilizador

Informações relativamente à utilização do manual de instruções



- ▶ Antes de colocar o aparelho pela primeira vez em funcionamento, o utilizador tem de ter lido e compreendido o manual de instruções na sua íntegra. Leia atentamente o manual de instruções antes de abrir o aparelho para fins de manutenção.
- ▶ O manual de instruções é parte integrante do produto, devendo ser bem guardado, de forma a estar sempre acessível.
- ▶ No caso de entregar o aparelho a terceiros, forneça também o presente manual de instruções.

Explicação dos símbolos

Os seguintes símbolos são utilizados no aparelho:



O aparelho possui o grau de proteção II.

IPX4 O símbolo indica que o aparelho está protegido contra salpicos de água de qualquer direção.



O aparelho satisfaz os requisitos das Diretivas EN 60335-2-2 e EN 60335-2-69.

Os seguintes símbolos e palavras de sinalização são utilizados neste manual de instruções:



PERIGO!

O símbolo indica um perigo iminente causado por choque elétrico, que pode levar à morte ou a ferimentos graves.



PERIGO!

O símbolo indica um perigo iminente, que pode levar à morte ou a ferimentos graves.



AVISO!

O símbolo indica um perigo iminente, que pode causar ferimentos médios ou leves, ou representar um risco para a saúde.



CUIDADO!

O símbolo indica um perigo de danos materiais.



Indicação com informações e dicas úteis.

☒ **A** Referência a uma figura, neste caso, à Figura A

- ▶ É solicitado a tomar uma medida.

Placa de características



2. Âmbito de aplicação

O aparelho e todas as peças incluídas no volume de fornecimento destinam-se ao uso privado, podendo exclusivamente ser utilizados da seguinte forma:

- O aparelho destina-se à limpeza do fundo de lagos de jardins e de banho.
- O aparelho pode ser utilizado enquanto aspirador a húmido e a seco.

O aparelho tem as seguintes restrições:



- Não utilizar para fins comerciais ou industriais.
- Não utilizar em combinação com substâncias corrosivas, facilmente inflamáveis, agressivas ou explosivas, nem com água salgada ou água potável.

3. Instruções de segurança

Uma utilização incorreta do aparelho ou uma utilização não de acordo com a sua finalidade, ou o incumprimento das instruções de segurança, pode resultar em perigos para as pessoas e bens materiais.

Para a sua segurança



- Mantenha a embalagem do aparelho afastada de crianças ou de pessoas que não tenham consciência dos seus atos, visto que pode representar um perigo (perigo de asfixia!). Mantenha-a também afastada de animais.
- Este aparelho pode ser utilizado por crianças com mais de 8 anos de idade, e por pessoas com capacidades físicas, sensoriais ou mentais reduzidas, ou com insuficiente experiência e/ou conhecimentos, desde que estejam a ser supervisionadas ou tenham sido instruídas acerca da utilização segura do mesmo e entendam os perigos associados. As crianças não podem brincar com o aparelho. As crianças não podem limpar nem fazer a manutenção de utilizador ao aparelho, a não ser que estejam a ser supervisionadas.

- Durante o funcionamento do aparelho, preste especial atenção para que os bocais de sucção não sejam aproximados de zonas sensíveis do corpo, tais como os olhos, a boca ou as orelhas.
- Nunca deixe o aparelho em funcionamento sem vigilância.
- Antes de qualquer utilização, efetue uma inspeção visual e certifique-se de que o aparelho, em particular o cabo de rede e a ficha, não apresenta danos.
- Não utilize o aparelho caso não esteja a funcionar corretamente ou esteja danificado.
- Quaisquer reparações só podem ser realizadas pelo serviço de assistência técnica da EHEIM.
- Não transporte nem puxe o aparelho pelo cabo de rede ou pelo tubo flexível.
- Para desligar o aparelho da rede elétrica, puxe sempre a ficha e nunca o cabo ou o aparelho.
- Nunca toque na ficha de rede com as mãos húmidas.
- Proteja o cabo de rede de elevadas temperaturas, óleo e arestas afiadas. No caso de passagem do cabo de ligação em terra ou gravilha sem uma conduta de proteção, tenha cuidado para não o pisar.
- Execute apenas os trabalhos descritos no presente manual.
- Nunca efetue alterações técnicas no aparelho.
- Utilize exclusivamente peças de substituição e acessórios originais para o aparelho.
- Opere o aparelho apenas quando ninguém se encontra na água!
- Antes de ser utilizado, o aparelho tem de ser montado corretamente com todas as peças.
- Para fins de limpeza, nunca mergulhe o aparelho em água nem utilize jatos de água.
- Coloque o aparelho apenas sobre uma superfície nivelada.
- Desloque o aparelho apenas sobre uma superfície nivelada.
- Nunca utilize o aparelho para esvaziar lagos, bacias, recipientes, piscinas, etc.
- Nunca utilize o aparelho para aspirar substâncias facilmente inflamáveis (por exemplo, cinza ou fuligem de chaminés, churrasqueiras, etc.), explosivas, tóxicas ou nocivas.

- Não utilize solventes ou agentes de limpeza agressivos.
- No caso de o aparelho tombar, desligue imediatamente o aparelho e a ficha de rede. Só deve voltar a colocar o aparelho na posição correta depois de ter feito isso.
- Verifique o bom funcionamento do flutuador antes de começar a aspirar líquidos. Ao aspirar líquidos com o depósito cheio, a abertura de aspiração é fechada através de um flutuador, interrompendo a processo de aspiração. De seguida, desligue imediatamente a aparelho, separe-o da rede elétrica e esvazie o depósito. Verifique regularmente se o flutuador (dispositivo para a limitação do nível de enchimento de água) está limpo e se não apresenta indícios de danos.
- Este aparelho só pode ser armazenado em espaços fechados.
- No caso de saída de líquido ou espuma, desligue imediatamente o aparelho e a ficha de rede.
- Nunca utilize o aparelho sem os filtros adequados.
- Ao colocar o aparelho em posição, respeite uma distância de segurança **mínima de 2 m** em relação ao lago ou ao tanque.
- Nível de pressão acústica de Lpa 75 dB(A)



- As instalações elétricas têm de estar em conformidade com as normas de instalação internacionais e nacionais.
- O aparelho tem de estar protegido através de um dispositivo diferencial residual com uma corrente diferencial residual nominal de, no máximo, 30 mA. No caso de questões e problemas, entre em contacto com um electricista.
- Antes de esvaziar o depósito ou realizar trabalhos de manutenção no aparelho, desligue a ficha de rede da tomada antes de iniciar quaisquer trabalhos.
- Os dados elétricos do aparelho têm de estar em conformidade com os dados da rede elétrica. Estes dados podem ser consultados na placa de características, na embalagem ou no presente manual.
- Cabos de extensão e distribuidores de corrente têm de ser indicados para a utilização ao ar livre (protegidos contra salpicos de água). É **PROIBIDO** utilizar extensões, conexões elétricas e adaptadores que não estejam em conformidade com os regulamentos em vigor!

- A secção transversal dos cabos de ligação à rede não pode ser inferior à das linhas de tubos flexíveis de borracha com a identificação H05RN-F3G0,75. Os cabos de extensão têm de satisfazer os requisitos da norma DIN VDE 0620.
- Um cabo de ligação à rede danificado só pode ser substituído pelo serviço de assistência técnica da EHEIM.
- Proteja a tomada e a ficha de rede contra humidade e água. Deixe obrigatoriamente o cabo de rede um pouco solto, formando uma curva de gotejamento. Isto evita que os pingos de água, que se encontram eventualmente no cabo, possam escorrer e entrar na tomada, causando assim um curto-circuito.
- Ligue o aparelho apenas a uma tomada de rede com contacto de proteção instalada de acordo com as normas.

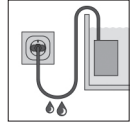

4. Colocação em funcionamento

Montagem tipo 5360 (☒C)

1. Introduza a pega de metal ① no fundo do depósito.
2. A partir de baixo, aperte-a com os dois parafusos (● tamanho 5).

Explicação do interruptor ③

— = AUTOMATIC

Modo automático para a limpeza do fundo do lago ou do tanque.

0 = OFF

O aparelho encontra-se desligado.

≡ = MANUAL

Operação contínua enquanto aspirador a húmido ou a seco.

5. Utilização enquanto aspirador de lodo de lagos, tipo 5360 (☒A/D)



- ▶ Certifique-se de que o aparelho se encontra desligado. Interruptor ③ na posição (0) = OFF.
- ▶ Nunca utilize o aparelho sem os filtros adequados.

Montar o aparelho (☒D)

1. Abra os dois grampos de fecho ④ no depósito ⑧ e remova a cabeça do motor ②.
2. Coloque a esponja filtrante azul ⑤ sobre o filtro de sucção (☒D) e volte a colocar a cabeça do motor ② sobre o depósito ⑧.
3. Volte a fechar o aparelho através dos dois grampos de fecho ④.
4. Remova o tampão de fecho ⑦ no fundo do depósito.

5. Fixe o tubo flexível de descarga ⑬ na saída do depósito e coloque o coletor de resíduos ⑭ sobre a extremidade do tubo flexível de descarga (⊠D).
6. Encaixe o tubo flexível de aspiração ⑨ na tubuladura de entrada ⑥ em cima no depósito ⑧.
7. Consoante a profundidade da água, una as peças do tubo ⑪ (até 4 unidades) à peça de ligação ⑩ e encaixe o bocal de sucção para lagos ⑫ na extremidade do tubo para aspirar lodo, resíduos de plantas, etc.



- ▶ Tenha em atenção uma profundidade máxima de imersão de 1,2 m e uma altura máxima de trabalho de 1,5 m (⊠G).

Operação



- ▶ Ao posicionar o aparelho, respeite uma distância mínima de 2 m em relação à margem do lago ou do tanque (⊠G).
- ▶ Certifique-se de que não se encontra ninguém na água.
- ▶ Certifique-se de que a água suja pode sair de forma desimpedida do tubo flexível de descarga e que está direcionada no sentido pretendido de evacuação da água suja.

Procedimento

1. Ligue a ficha de rede à tomada.
2. Introduza o tubo de aspiração ⑨ na água, até entrar em contacto com o fundo através do bocal de sucção para lagos ⑫.
3. Coloque o interruptor ③ do aparelho na posição (—) modo automático.
ATENÇÃO: o aparelho liga-se com um atraso de 10 segundos, para dar tempo para colocar o bocal de sucção para lagos na posição pretendida.
4. Após um intervalo de serviço de aproximadamente 50 segundos, o aparelho desliga-se automaticamente durante cerca de 20 segundos para que o depósito cheio possa ser novamente esvaziado. O aparelho continua a funcionar nestes intervalos de tempo.
5. Verifique regularmente o nível de sujidade do coletor de resíduos ⑭ e da esponja filtrante ⑤. Limpe-os se tal for necessário, sendo que deve fazer isso, o mais tardar, depois de concluir os trabalhos de limpeza.

6. Utilização enquanto sistema de limpeza do fundo de tanques OPCIONAL apenas com o acessório 5360005 (⊠B/D)



- ▶ Certifique-se de que o aparelho se encontra desligado. Interruptor ③ na posição (0) = OFF.
- ▶ Nunca utilize o aparelho sem os filtros adequados.

Montar o aparelho

1. Abra os dois grampos de fecho ④ no depósito ⑧ e remova a cabeça da bomba ②.
2. Coloque a esponja filtrante azul ⑤ sobre a tubuladura de aspiração (⊠D) e volte a colocar a cabeça da bomba ② sobre o depósito ⑧.
3. Volte a fechar o aparelho através dos dois grampos de fecho ④.
4. Remova o tampão de fecho ⑦ no fundo do depósito ⑧.
5. Fixe o tubo flexível de descarga ⑬ na saída do depósito e coloque o coletor de resíduos ⑭ sobre a extremidade do tubo flexível de descarga (⊠D).
6. Encaixe o tubo flexível de aspiração ⑨ na tubuladura de entrada ⑥ em cima no depósito ⑧.

7. Consoante a profundidade da água, una as peças do tubo ⑪ (até 4 unidades) à peça de ligação ⑩, e encaixe o bocal de sucção ⑱ pretendido ou o bocal de sucção ⑱ com a aplicação de escova ⑲ ou o bocal ⑰ na extremidade do tubo para aspirar o fundo do tanque.



- ▶ Tenha em atenção uma profundidade máxima de imersão de 1,2 m e uma altura máxima de trabalho de 1,5 m (☒G).

Operação



- ▶ Ao posicionar o aparelho, respeite uma distância mínima de, pelo menos, 2 m em relação à margem do lago ou do tanque (☒G).
- ▶ Certifique-se de que não se encontra ninguém na água.
- ▶ Certifique-se de que a água suja pode sair de forma desimpedida do tubo flexível de descarga e que está direcionada no sentido pretendido de evacuação da água suja.

Procedimento

1. Ligue a ficha de rede à tomada.
2. Introduza o tubo de aspiração ⑪ na água, até entrar em contacto com o fundo através do bocal de sucção.
3. Coloque o aparelho na posição (—) = modo automático.
ATENÇÃO: o aparelho liga-se com um atraso de 10 segundos, para dar tempo para colocar o bocal de sucção para lagos na posição pretendida.
4. Após um intervalo de serviço de aproximadamente 50 segundos, o aparelho desliga-se automaticamente durante cerca de 20 segundos para que o depósito cheio possa ser novamente esvaziado.
5. O aparelho continua a funcionar nestes intervalos de tempo.
6. Verifique regularmente o nível de sujidade do coletor de resíduos ⑭ e da esponja filtrante ⑤.
Limpe-os se tal for necessário, sendo que deve fazer isso, o mais tardar, depois de concluir os trabalhos de limpeza.

7. Utilização enquanto aspirador a húmido ou a seco OPCIONAL apenas com o acessório 5360005 (☒E/F)



- ▶ Certifique-se de que o aparelho se encontra desligado. Interruptor ③ na posição (0) = OFF.
- ▶ Nunca utilize o aparelho sem os filtros adequados.

Montar o aparelho

1. Abra os dois grampos de fecho ④ no depósito ⑧ e remova a cabeça do motor ②.
2. **Utilização enquanto aspirador a húmido:** coloque a esponja filtrante azul ⑤ sobre o filtro de sucção (☒E) e volte a colocar a cabeça do motor ② sobre o depósito ⑧.
Utilização enquanto aspirador a seco: coloque o filtro de papel de pregas ⑮ no filtro de sucção (☒F) e volte a colocar a cabeça do motor ② sobre o depósito ⑧.
3. Volte a fechar o aparelho através dos dois grampos de fecho ④.
4. Feche a saída do depósito com o tampão de fecho ⑦ (☒F).
5. Encaixe o tubo flexível de aspiração ⑨ na tubuladura de entrada ⑥ em cima no depósito ⑧.
6. Consoante a profundidade da água, una as peças do tubo ⑪ (até 4 unidades) à peça de ligação ⑩ e encaixe o bocal de sucção ⑰ ou o bocal de sucção ⑱ pretendido com a aplicação de escovas ⑲ ou o bocal ⑰ na extremidade do tubo para aspirar o fundo do tanque.



- ▶ Tenha em atenção uma profundidade máxima de imersão de 1,2 m e uma altura máxima de trabalho de 1,5 m (ⓍG).

Operação



- ▶ Durante o funcionamento do aparelho, preste especial atenção para que os bocais de sucção não sejam aproximados de zonas sensíveis do corpo, tais como os olhos, a boca ou as orelhas.
- ▶ Nunca utilize o aparelho para aspirar substâncias facilmente inflamáveis (por exemplo, cinza ou fuligem de chaminés, churrasqueiras, etc.), explosivas, tóxicas ou nocivas.

Procedimento

1. Ligue a ficha de rede à tomada.
2. Coloque o aparelho na posição (⏻) = modo manual.
ATENÇÃO: o aparelho funciona agora na operação contínua.
3. Pode iniciar os trabalhos de limpeza.
Aspirar a húmido: assim que o depósito de recolha estiver cheio de água, um flutuador interrompe automaticamente o processo de aspiração. Desligue o aparelho através do interruptor (0) = OFF. Retire a cabeça da bomba e esvazie o depósito. De seguida, volte a colocar a cabeça da bomba e feche-a através dos dois grampos de fecho. Volte a colocar o aparelho em (⏻) = modo manual através do interruptor e prossiga com os trabalhos de limpeza.
4. Verifique regularmente o nível de sujidade do filtro de papel de pregas (Ⓟ) ou da esponja filtrante (Ⓟ). Limpe-os se tal for necessário, sendo que deve fazer isso, o mais tardar, depois de concluir os trabalhos de limpeza.

8. Eliminação



Enquanto proprietário de um aparelho elétrico ou eletrónico está legalmente proibido, de acordo com a (Diretiva 2012/19/UE datada de 2012 relativamente a equipamentos elétricos e eletrónicos usados e conforme as legislações nacionais dos Estados-Membros da UE em que esta diretiva é implementada), a eliminar este produto ou os seus acessórios elétricos/eletrónicos no lixo doméstico comum sem separação. Em vez disso, faça uso dos respetivos pontos de recolha gratuitos designados.

Vertaling van de originele bedieningshandleiding Vijvermodderzuiger VAC40, model 5360

1. Algemene instructies voor gebruikers

Informatie over het gebruik van de bedieningshandleiding



- ▶ Voordat u het apparaat voor de eerste keer in gebruik neemt, moet u de bedieningshandleiding helemaal gelezen en begrepen hebben. Lees de bedieningshandleiding zorgvuldig door, voordat u het apparaat opent voor onderhoud.
- ▶ Beschouw de bedieningshandleiding als een onderdeel van het product en bewaar de bedieningshandleiding zorgvuldig op een goed bereikbare plek.
- ▶ Voeg deze bedieningshandleiding bij als het apparaat aan een derde wordt overgedragen.

Betekenis van de symbolen

De volgende symbolen worden op het apparaat gebruikt:



Het apparaat valt onder de beschermingsklasse II.

IPX4 Dit symbool maakt erop attent dat het apparaat rondom beschermd is tegen spatwater.



Het apparaat voldoet aan de eisen van de richtlijnen EN 60335-2-2 en EN 60335-2-69.

De volgende symbolen en signaalwoorden worden in deze bedieningshandleiding gebruikt:



GEVAAR!

Dit symbool maakt attent op een dreigend gevaar door een elektrische schok die ernstig of zelfs dodelijk lichamelijk letsel tot gevolg kan hebben.



GEVAAR!

Dit symbool maakt attent op een dreigend gevaar dat ernstig of zelfs dodelijk lichamelijk letsel tot gevolg kan hebben.



WAARSCHUWING!

Dit symbool maakt attent op een dreigend gevaar dat middelzwaar of licht lichamelijk letsel tot gevolg kan hebben of een gezondheidsrisico kan inhouden..



VOORZICHTIG!

Dit symbool maakt attent op het risico van materiële schade.



Aanwijzing met nuttige informatie en tips.

 **A** Verwijzing naar een afbeelding, hier een verwijzing naar afbeelding A

- ▶ U dient een handeling uit te voeren.

Typeplaatje



2. Toepassingsgebied

Het apparaat en alle meegeleverde onderdelen zijn bestemd voor gebruik door particulieren en mogen alleen gebruikt worden:

- Het apparaat is bestemd voor het reinigen van de bodemgrond van tuin- en zwembijvers.
- Het apparaat kan voor het opzuigen van vloeistoffen en droge stoffen gebruikt worden.

Voor het apparaat gelden de volgende beperkingen:



- niet voor commerciële of industriële doelen gebruiken
- niet in combinatie met bijtende, licht ontvlambare, agressieve of explosieve stoffen, zout water en drinkwater gebruiken.

3. Veiligheidsinstructies

Dit apparaat kan gevaren opleveren voor personen en zaken als het apparaat niet naar behoren of niet volgens bestemming wordt gebruikt of als de veiligheidsaanwijzingen niet worden opgevolgd.

Voor uw veiligheid



- Houd de verpakking van het apparaat buiten het bereik van kinderen of van personen, die zich niet bewust zijn van hun handelingen, omdat dit tot gevaren kan leiden (verstikkingsgevaar!). Van dieren verwijderd houden.
- Dit apparaat kan worden gebruikt door kinderen vanaf 8 jaar en door personen met verminderde lichamelijke, zintuiglijke of geestelijke vermogens of gebrek aan ervaring en/of kennis als ze onder toezicht staan van een persoon die verantwoordelijk is voor hun veiligheid of ze van deze persoon instructies hebben gekregen over hoe het apparaat op een veilige manier moet worden gebruikt en begrijpen wat de mogelijke gevaren zijn. Kinderen mogen niet met het apparaat spelen. Reinigings- en onderhoudswerkzaamheden mogen niet door kinderen zonder toezicht worden uitgevoerd.

- Wanneer het apparaat werkt, er nauwlettend op toezien, dat het zuigmondstuk niet tegen gevoelige lichaamsdelen, zoals ogen, mond of oren gehouden wordt.
- Het in gebruik zijnde apparaat nooit zonder toezicht laten.
- Voer voorafgaand aan gebruik een visuele controle uit om zeker te stellen dat het apparaat, met name het netsnoer en de stekker, niet beschadigd is.
- Gebruik het apparaat niet als het niet naar behoren werkt of als het beschadigd is.
- Reparaties mogen alleen maar worden uitgevoerd door een servicepunt van EHEIM.
- Draag of trek het apparaat niet aan het netsnoer of de slang.
- Om de stroomtoevoer te onderbreken, altijd aan de stroomnet-stekker trekken en nooit aan de kabel of het apparaat.
- De stroomnet-stekker nooit met vochtige handen aanraken.
- Bescherm het netsnoer tegen hitte, olie en scherpe randen. Ga nooit op een aansluitleiding staan die zonder mantelbuis in kiezel of in de grond is gelegd.
- Voer alleen de werkzaamheden uit die in deze handleiding zijn beschreven.
- Voer nooit technische wijzigingen aan het apparaat uit.
- Gebruik alleen maar originele reserveonderdelen en toebehoren voor het apparaat.
- Het apparaat mag alleen in werking zijn als er zich geen mensen in het water bevinden!
- Voor het gebruik moet het apparaat met alle onderdelen op de juiste manier geassembleerd worden.
- Het apparaat ter reiniging niet onder water dompelen of met een waterstraal reinigen.
- Plaats het apparaat alleen op een vlakke ondergrond.
- Beweeg het apparaat alleen op een vlakke ondergrond.
- Gebruik het apparaat nooit voor het leegmaken van vijvers, kuipen, reservoirs, zwembaden, enz.

- Gebruik het apparaat nooit voor het opzuigen van licht ontvlambare (bijv. as of roet uit schoorstenen, barbecueplekken enz.), explosieve, giftige of voor de gezondheid schadelijke stoffen.
- Geen agressieve oplos- of schoonmaakmiddelen gebruiken.
- Wanneer het apparaat omvalt, moet het onmiddellijk uitgeschakeld worden en moet de stroomnet-stekker uit het stopcontact getrokken worden. Pas hierna het apparaat weer opnieuw rechtop zetten.
- Controleer voor het opzuigen van vloeistoffen de functionele werking van de vlotter. Bij het afzuigen van vloeistoffen met een vol reservoir, wordt de afzuigopening door een vlotter gesloten en het afzuigen wordt onderbroken. Schakel het apparaat dan onmiddellijk uit, trek de stroomnet-stekker uit het stopcontact en ledig het reservoir. Controleer regelmatig, dat de vlotter (inrichting voor de begrenzing van het water-niveau) schoon en onbeschadigd is.
- Dit apparaat mag alleen in afgesloten ruimtes opgeslagen worden.
- Het apparaat onmiddellijk uitschakelen en de stroomnet-stekker uit het stopcontact trekken, wanneer er vloeistof of schuim uit het apparaat ontsnapt.
- Gebruik het apparaat nooit zonder de geschikte filters.
- Neem bij het plaatsen van het apparaat een veiligheidsafstand van **min. 2 m** tot aan de vijver of het bassin in acht.
- Geluidsdruk Lpa 75 dB(A)



- De elektrische installaties moeten aan de internationale en nationale installatievoorschriften voldoen.
- Het apparaat moet met een foutstroombeveiligingsinrichting met een ontwerpfoutstroom van maximaal 30 mA gezekeerd zijn. Neem bij vragen of problemen contact op met een elektricien.
- Trek de stroomnet-stekker uit het stopcontact, voordat u het reservoir ledigt of onderhoudswerkzaamheden of andere werkzaamheden aan het apparaat uitvoert.
- De elektrische gegevens van het apparaat moeten overeenkomen met de gegevens van het stroomnet. U vindt die gegevens op het typeplaatje, de verpakking of in deze handleiding.

- Verlengkabels en stroomverdelers moeten geschikt zijn voor gebruik in de open lucht (spatwaterdicht). Het gebruik van verlengsnoeren, elektrische stekkerverbindingen en adapters die niet aan de geldende voorschriften voldoen is **VERBODEN!**
- De diameter van stroomleidingen mag niet geringer zijn dan die van rubberen slangleidingen met het teken H05RN-F3G0,75. Verlengkabels moeten voldoen aan de eisen van DIN VDE 0620.
- Een beschadigde netsnoer mag alleen door de EHEIM servicewerkplaats vervangen worden.
- Bescherm het stopcontact en de stroomnet-stekker tegen vocht en nattigheid. Maak in ieder geval een druppellus met het netsnoer.
Deze voorkomt dat evt. langs de kabel lopend water bij het stopcontact terechtkomt en kortsluiting veroorzaakt.
- Sluit het apparaat alleen maar aan op een volgens de voorschriften geïnstalleerd stopcontact met randaarde.

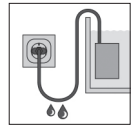

4. Ingebruikname

Assemblage model 5360 (☒C)

1. Metalen beugel ① in de bodem van het reservoir steken.
2. Van onderaf met de twee schroeven vast trekken (● maat 5).

Uitleg schakelaar ③

— = **AUTOMATISCH**

Automatisch bedrijf voor vijver en bassinbodembreiniging.

0 = **UIT**

Het apparaat is uitgeschakeld.

≡ = **HANDMATIG**

Continu bedrijf voor het opzuigen van vloeistoffen en droge stoffen.

5. Gebruik als vijvermodderzuiger, model 5360 (☒A/D)



- ▶ Verzeker u ervan, dat het apparaat uitgeschakeld is. Schakelaar ③ op positie **(0) = UIT**.
- ▶ Gebruik het apparaat nooit zonder de geschikte filters.

Apparaat monteren (☒D)

1. Open de twee afsluitbeugels ④ van het reservoir ⑧ en verwijder de motorkop ②.
2. Trek de blauwe filterspons ⑤ over de zuigmand (☒D) en plaats de motorkop ② weer op het reservoir ⑧.

3. Sluit het apparaat weer af met behulp van de twee afsluitbeugels ④.
4. Verwijder de afsluitdop ⑦ uit de bodem van het reservoir.
5. Bevestig de afvoerslang ⑬ aan de afvoer van het reservoir en plaats de vuilafscheider ⑭ over het uiteinde van de afvoerslang (⊗D).
6. Steek de zuigslang ⑨ in de aanvoeradapter ⑥ boven op het reservoir ⑧.
7. Verbindt, afhankelijk van de waterdiepte, de buisstukken ⑪ (tot aan 4 stuks) met het aansluitstuk ⑩ en steek het modder-afzuigmondstuk ⑫ voor het afzuigen van vijvermodder, plantenresten enz. op het uiteinde van de buis.



Neem de max. dompeldiepte van 1,2 m en de max. werkhoogte van 1,5 m in acht (⊗G).

Bediening



- ▶ Neem bij het plaatsen van het apparaat een minimale afstand van min. 2 m tot aan de oever resp. rand van het bassin in acht (⊗G).
- ▶ Let erop, dat er zich geen personen in het water bevinden.
- ▶ Let erop, dat het vuile water ongehinderd uit de afvoerslang kan wegvloeien en in die richting wijst, waar het vuile water naar toe moet wegvloeien.

Werkwijze

1. Steek de stroomnet-stekker in het stopcontact.
2. Voer de zuigbuis ⑨ zo diep in het water in, totdat het vijver-afzuigmondstuk ⑫ met de bodem in contact komt.
3. Plaats de schakelaar ③ van het apparaat op de positie (—) = Automatisch bedrijf.
ATTENTIE: Het apparaat schakelt in met een vertraging van 10 seconden, om tijdens deze periode het vijver-afzuigmondstuk op de gewenste plaats te positioneren.
4. Na een werkperiode van ca. 50 seconden schakelt het apparaat gedurende ca. 20 seconden automatisch uit, zodat het gevulde reservoir weer leeg kan lopen. Het apparaat werkt nu met deze tijdsintervallen verder.
5. De vuilafscheider ⑭ en de filterspons ⑤ regelmatig op vervuilingsgraad controleren en evt. reinigen, maar niet later dan na het beëindigen van de reinigingswerkzaamheden.

6. Gebruik als bassinbodemreiniger OPTIONEEL alleen met toebehør 5360005 (⊗B/D)



- ▶ Verzeker u ervan, dat het apparaat uitgeschakeld is. Schakelaar ③ op positie (0) = UIT.
- ▶ Gebruik het apparaat nooit zonder de geschikte filters

Apparaat monteren

1. Open de twee afsluitbeugels ④ van het reservoir ⑧ en verwijder de pompkop ②.
2. Trek de blauwe filterspons ⑤ over het zuig-aansluitstuk (⊗D) en plaats de pompkop ② weer op het reservoir ⑧.
3. Sluit het apparaat weer af met behulp van de twee afsluitbeugels ④.
4. Verwijder de afsluitdop ⑦ uit de bodem van het reservoir ⑧.
5. Bevestig de afvoerslang ⑬ aan de afvoer van het reservoir en plaats de vuilafscheider ⑭ over het uiteinde van de afvoerslang (⊗D).
6. Steek de zuigslang ⑨ in de aanvoeradapter ⑥ boven op het reservoir ⑧.

7. Verbindt, afhankelijk van de waterdiepte, de buisstukken ⑪ (tot aan 4 stuks) met het aansluitstuk ⑩ en steek het gewenste afzuigmondstuk ⑱ of het met borstelinzet ⑲ gemonteerde afzuigmondstuk ⑱ of het mondstuk ⑰ voor het afzuigen van de bodem van het bassin op het uiteinde van de buis.



- ▶ Neem de max. pompdiepte van 1,2 m en de max. werkhogte van 1,5 m in acht (ⓧG).

Bediening



- ▶ Neem bij het plaatsen van het apparaat een minimale afstand van min. 2 m tot aan de oever resp. rand van het bassin in acht (ⓧG).
- ▶ Let erop, dat er zich geen personen in het water bevinden.
- ▶ Let erop, dat het vuile water ongehinderd uit de afvoerslang kan wegvloeien en in die richting wijst, waar het vuile water naar toe moet wegvloeien.

Werkwijze

1. Steek de stroomnet-stekker in het stopcontact.
2. Voer de zuigbuis ⑪ zo diep in het water in, totdat het afzuigmondstuk met de bodem in contact komt.
3. Plaats de schakelaar van het apparaat op de positie (←) = Automatisch bedrijf.
ATTENTIE: Het apparaat schakelt in met een vertraging van 10 seconden, om tijdens deze periode het vijver-afzuigmondstuk op de gewenste plaats te kunnen positioneren.
4. Na een werkperiode van ca. 50 seconden schakelt het apparaat gedurende ca. 20 seconden automatisch uit, zodat het gevulde reservoir weer leeg kan lopen.
5. Het apparaat werkt nu met deze tijdsintervallen verder.
6. De vuilafscheider ⑭ en de filterspons ⑤ regelmatig op vervuilingsgraad controleren en evt. reinigen, maar niet later dan na het beëindigen van de reinigingswerkzaamheden.

7. Gebruik voor het opzuigen van vloeistoffen of droge stoffen OPTIONEEL alleen met toebehør 5360005 (ⓧE/F)



- ▶ Verzeker u ervan, dat het apparaat uitgeschakeld is. Schakelaar ③ op positie (0) = UIT.
- ▶ Gebruik het apparaat nooit zonder de geschikte filters

Apparaat monteren

1. Open de twee afsluitbeugels ④ van het reservoir ⑧ en verwijder de motorkop ②.
2. **Gebruik voor het opzuigen van vloeistoffen:** Trek de blauwe filterspons ⑤ over de zuigmand (ⓧE) en plaats de motorkop ② weer op het reservoir ⑧.
Gebruik voor het opzuigen van droge stoffen: Steek het papierploofilter o op de zuigmand (ⓧF) en plaats de motorkop ② weer op het reservoir ⑧.
3. Sluit het apparaat weer af met behulp van de twee afsluitbeugels ④.
4. Sluit de afvoer van het reservoir met de afsluitdop ⑦ (ⓧF).
5. Steek de zuigslang ⑨ in de aanvoeradapter ⑥ boven op het reservoir ⑧.
6. Verbindt, afhankelijk van de waterdiepte, de buisstukken ⑪ (tot aan 4 stuks) met het aansluitstuk ⑩ en steek het gewenste afzuigmondstuk ⑰ of het met borstelinzet ⑲ gemonteerde afzuigmondstuk ⑱ of het mondstuk ⑱ voor het afzuigen van de bodem van het bassin op het uiteinde van de buis.



- ▶ Neem de max. pompdiepte van 1,2 m en de max. werkhogte van 1,5 m in acht (ⓧG).

Bediening



- ▶ Wanneer het apparaat werkt, er nauwlettend op toezien, dat het zuigmondstuk niet tegen gevoelige lichaamsdelen, zoals ogen, mond of oren gehouden wordt.
- ▶ Gebruik het apparaat nooit voor het opzuigen van licht ontvlambare (bijv. as of roet uit schoorstenen, barbecueplekken enz.), explosieve, giftige of voor de gezondheid schadelijke stoffen.

Werkwijze

1. Steek de stroomnet-stekker in het stopcontact.
2. Plaats de schakelaar van het apparaat op de positie (≡) = Handmatig bedrijf.
ATTENTIE: Het apparaat werkt nu in continu bedrijf.
3. U kunt nu de reinigingswerkzaamheden uitvoeren.
Vloeistoffen opzuigen: Zodra het opvangreservoir met water gevuld is, wordt door een vlotter het zuigproces automatisch onderbroken. Schakel het apparaat uit door de schakelaar op de positie (0) = UIT te plaatsen. Verwijder de pompkop en ledig het reservoir. Daarna de pompkop opnieuw opzetten en met de twee afsluitbeugels afsluiten. Schakel het apparaat opnieuw in door de schakelaar op de positie (≡) = Handmatig bedrijf te plaatsen en vervolg de reinigingswerkzaamheden.
4. Het papierplooifilter ⑮ resp. de filterspons ⑤ regelmatig op vervuilingsgraad controleren en evt. reinigen, maar niet later dan na het beëindigen van de reinigingswerkzaamheden.

8. Afvalverwijdering



Als eigenaar van een elektrisch of elektronisch apparaat is het u op grond van de wet (Richtlijn 2012/19/UE van 2012 betreffende afgedankte elektrische en elektronische apparatuur en de nationale wetgeving van de EU-lidstaten waar deze richtlijn van kracht is) verboden dit product of de elektrische/elektronische accessoires ervan ongesorteerd in het huisvuil te gooien. Gebruik a.u.b. in plaats daarvan de hiervoor aangewezen gratis restitutie punten.

Oversættelse af den originale betjeningsvejledning Slamsuger til bassin VAC40, type 5360

1. Generelle brugeranvisninger

Informationer om anvendelse af betjeningsvejledningen



- ▶ Før produktet bruges første gang, skal betjeningsvejledningen være læst og forstået fuldstændigt. Læs betjeningsvejledningen omhyggeligt igennem, før produktet åbnes til vedligeholdelse.
- ▶ Betragt betjeningsvejledningen som en del af produktet, og opbevar den, så den er nem at finde igen.
- ▶ Lad betjeningsvejledningen følge med produktet, hvis det gives videre til andre.

Symbolforklaring

Følgende symboler anvendes på produktet:



Produktet har beskyttelsesklasse II.

IPX4 Symbolet henviser til, at produktet er beskyttet mod vandsprøjt fra alle sider.



Produktet opfylder kravene i direktivet EN 60335-2-2 og EN-60335-2-69.

Følgende symboler og signalord anvendes i denne betjeningsvejledning.



FARE!

Symbolet henviser til en truende fare på grund af risiko for elektriske stød, der kan medføre døden eller alvorlige kvæstelser.



FARE!

Symbolet henviser til en truende fare, som kan medføre døden eller alvorlige kvæstelser.



ADVARSEL!

Symbolet henviser til en truende fare, som kan medføre mellemalvorlige til lettere kvæstelser eller risiko for helbredet.



FORSIGTIG!

Symbolet henviser til fare for materielle skader.



Info med nyttige informationer og tips.

☒ **A** Henvisning til en figur, her henvisning til figur A

- ▶ Du bliver bedt om en handling.

Typeskilt



2. Anvendelsesområde

Produktet og alle dele, som følger med ved leveringen, er beregnet til privat brug og må udelukkende anvendes:

- Produktet bruges til rengøring af bunden i have- og svømmebassiner.
- Produktet kan bruges som våd- og tørsuger.

For produktet gælder følgende begrænsninger:



- må ikke anvendes til erhvervsmæssige eller industrielle formål
- Må ikke anvendes sammen med ætsende, let brændbare, aggressive eller eksplosive stoffer, saltvand samt drikkevand.

3. Sikkerhedsanvisninger

Dette produkt kan forårsage risici for personer samt for materielle værdier, hvis produktet anvendes forkert eller ikke til det tiltænkte anvendelsesområde, eller hvis sikkerhedsanvisningerne ikke overholdes.

For din sikkerheds skyld



- Produktets emballage må ikke komme i hænderne på børn eller personer, som ikke er bevidste om deres handlinger, da der kan opstå farer i forbindelse med dette (kvælningfare!). Skal holdes på afstand af dyr.
- Dette produkt kan anvendes af børn fra 8 år samt af personer med reducerede fysiske, sensoriske eller mentale evner eller mangel på erfaring og/eller viden, hvis de er under opsyn eller er blevet oplært i sikker brug af produktet og har forstået de farer, der kan opstå i forbindelse med det. Børn må ikke lege med produktet. Rengøring og brugervedligeholdelse må ikke udføres af børn, medmindre de er under opsyn.
- Sørg omhyggeligt for, at sugedyserne ikke holdes hen mod følsomme steder på kroppen som øjne, mund eller ører, når produktet er i drift.
- Lad aldrig produktet være uden opsyn, når det er i drift.

- Udfør en visuel kontrol før brug for at sikre, at produktet og især strømledningen og stikket er ubeskadigede.
- Brug ikke apparatet, hvis det ikke fungerer korrekt, eller hvis det er beskadiget.
- Reparationer må udelukkende udføres af en EHEIM-serviceafdeling.
- Bær eller træk ikke produktet i strømledningen eller slangen.
- Hold altid på stikket og ikke i ledningen eller produktet, når produktet afbrydes fra strømmettet.
- Rør aldrig ved strømstikket med fugtige hænder.
- Beskyt strømledningen mod varme, olie og skarpe kanter. Der må ikke trædes på tilslutningsledningen, hvis den er lagt ned i jorden eller i grus uden rør.
- Udfør kun arbejde, som er beskrevet i denne vejledning.
- Foretag aldrig tekniske ændringer på produktet.
- Brug kun originale reservedele og tilbehør til produktet.
- Brug kun produktet, hvis der ikke opholder sig personer i vandet!
- Før brug skal produktet med alle dets dele samles korrekt.
- Læg ikke produktet ned i vand for at rengøre det, og rengør det ikke med en vandstråle.
- Stil kun produktet på et plant underlag.
- Bevæg kun produktet på et plant underlag.
- Brug aldrig produktet til tømning af bassiner, kar, beholdere, svømmebassiner osv.
- Brug aldrig produktet til opsugning af let antændelige, eksplosive, giftige eller sundhedsskadelige stoffer (f.eks. aske eller sod fra brændeovne, grillsteder osv.).
- Brug ikke stærke opløsnings- eller rengøringsmidler.
- Hvis produktet vælter, skal det straks slukkes, og strømstikket skal tages ud. Først derefter stilles produktet rigtigt op igen.
- Kontrollér, at svømmeren er funktionsdygtig før opsugning af væsker. Ved udsugning af væske fra en fuld beholder lukkes udsugningsanordningen af en svømmer, og udsugningsforløbet afbrydes. Sluk straks for produktet, afbryd det fra strømmettet, og tøm beholderen. Kontrollér regelmæssigt, at svømmeren (anordning til begrænsning af vandstanden) er ren og ikke har tegn på skader.

- Dette produkt må kun opbevares i lukkede rum.
- Sluk straks for produktet, og tag strømstikket ud, hvis der løber væske eller skum ud.
- Brug aldrig produktet uden de rigtige filtre.
- Hold en sikkerhedsafstand på **min. 2 m** til dammen eller bassinet ved opstilling af produktet.
- Lydtryk Lpa 75 dB(A)



- De elektriske installationer skal være i overensstemmelse med de internationale og nationale installationsbestemmelser.
- Produktet skal være sikret med et fejlstrømsrelæ med en dimensioneret fejlstrøm på maksimalt 30 mA. Ved spørgsmål og problemer bedes du henvende dig til en autoriseret elektriker.
- Før beholderen tømmes, eller før der foretages vedligeholdelse eller ved alle former for arbejde på produktet, skal strømstikket tages ud af stikkontakten.
- Produktets elektriske data skal stemme overens med strømnettets data. Disse data kan findes på emballagens typeskilt eller i vejledningen.
- Forlængerkablet og strømfordeleren skal være egnet til udendørs anvendelse (vandsprøjtbeskyttet). Anvendelse af forlængere, elektriske stikforbindelser og adaptere, som ikke er i overensstemmelse med de gældende forskrifter, er **FORBUDT!**
- Nettilslutningsledningerne må ikke have mindre tværsnit end gummilangeledninger med id-tegnet H05RN-F3G0,75. Forlængerledningerne skal være i overensstemmelse med kravene i DIN VDE 0620.
- Hvis tilslutningsledningen til strømnettet er beskadiget, må den kun udskiftes af et EHEIM-servicested.
- Beskyt stikkontakten og strømstikket mod fugt og væde. Læg altid strømledningen i form af en drypsløjfe. Det forhindrer, at vand, der muligvis løber langs ledningen, kan komme ind i stikkontakten og dermed forårsage kortslutning.
- Slut kun produktet til en forskriftsmæssigt installeret sikkerhedskontakt-stikdåse.



4. Opstart

Samling af type 5360 (☒C)

1. Sæt metalbøjlen ① ind ved beholderens bund.
2. Stram med de to skruer (Å størrelse 5).

Forklaring til kontakt ③

— = **AUTOMATIC**

Automatisk drift til rengøring af damme og bassiners bund.

0 = **OFF**

Produktet er slukket.

≡ = **MANUEL**

Vedvarende drift som våd- eller tørsuger.

5. Anvendelse som damslamsuger, type 5360 (☒A/D)



- ▶ Sørg for, at produktet er slukket. Kontakt ③ på stillingen (0) = **OFF**.
- ▶ Brug aldrig produktet uden de rigtige filtre.

Montering af produktet (☒D)

1. Åbn de to lukkebøjler ④ på beholderen ⑧, og tag motorhovedet ② af.
2. Træk den blå filtersvamp ⑤ over sugekurven (☒D), og sæt motorhovedet ② på beholderen ⑧ igen.
3. Luk produktet med de to lukkebøjler ④.
4. Fjern lukkeproppen ⑦ på beholderens bund.
5. Fastgør afløbsslangen ⑬ på beholderens udløb, og træk smudsfangeren ⑭ hen over enden af afløbsslangen (☒D).
6. Sæt sugeslangen ind ⑨ indløbsstudsens ⑥ foroven på beholderen ⑧.
7. Forbind nu rørstykkerne ⑪ (op til 4 stykker) med tilslutningsstykket ⑩ afhængigt af vanddybden, og sæt dam-udsugningsdysen ⑫ til udsugning af damslam, planterester osv. på rørenden.



- ▶ Vær opmærksom på den maks. nedsænkingsdybde på 1,2 m og den maks. arbejdshøjde på 1,5 m (☒G).

Betjening



- ▶ Hold en minimumafstand på 2 m til bredden eller bassinkanten ved opstilling af produktet (☒G).
- ▶ Sørg for, at der ikke er personer i vandet.
- ▶ Sørg for, at det snavsede vand uhindret kan løbe ud af afløbsslangen og vender i den retning, hvor det snavsede vand skal løbe ud.

Arbejdsform

1. Sæt strømstikket i stikkontakten.
2. Hold sugerøret ned ⑨ vandet, indtil du rører ved bunden med dam-udsugningsdysen ⑫.

3. Stil produktets kontakt ③ på stillingen (—) = automatisk drift.

OBS: Produktet tændes med en forsinkelse på 10 sekunder, så dam-udsugningsdysen kan placere sig korrekt på det ønskede sted i løbet af denne tid.

4. Efter et arbejdsinterval på ca. 50 sekunder slukkes produktet automatisk i ca. 20 sekunder, så den fyldte beholder kan tømmes igen. Nu arbejder produktet videre i disse tidsintervaller.
5. Kontrollér regelmæssigt smudsfanger ⑭ og filtersvampen ⑤ for tilnavnsning, og rengør ved behov, dog senest, når rengøringsarbejdet er afsluttet.

6. Anvendelse til rengøring af bassinbund OPTIONALT kun med tilbehør 5360005 (☒ B/D)



- ▶ Sørg for, at produktet er slukket. Kontakt ③ på stillingen (0) = OFF.
- ▶ Brug aldrig produktet uden de rigtige filtre.

Montering af produktet

1. Åbn de to lukkebøjler ④ på beholderen ⑧, og tag pumpehovedet ② af.
2. Træk den blå filtersvamp ⑤ over sugestudsens (☒ D), og sæt pumpehovedet ② på beholderen ⑧ igen.
3. Luk produktet igen med de to lukkebøjler ④.
4. Fjern lukkeproppen ⑦ på beholderens bund ⑧.
5. Fastgør afløbsslangen ⑬ på beholderens udløb, og træk smudsfangeren ⑭ hen over enden af afløbsslangen (☒ D).
6. Sæt sugeslangen ⑨ ind i indløbsstudsens ⑥ foroven på beholderen ⑧.
7. Forbind rørstykkerne ⑪ afhængigt af vandets dybde (op til 4 styk) med tilslutningsstykket ⑩, og sæt den ønskede udsugningsdyse ⑱ eller udsugningsdyse ⑲ monteret med børsteindsatsen ⑲ eller dysen ⑰ på rørets ende til udsugning af bassinbunden.



- ▶ Vær opmærksom på den maks. nedsænkingsdybde på 1,2 m og den maks. arbejdshøjde på 1,5 m (☒ G).

Betjening



- ▶ Overhold en minimumafstand på 2 m til bredden eller bassinkanten ved opstilling af produktet (☒ G).
- ▶ Sørg for, at der ikke er personer i vandet.
- ▶ Sørg for, at det snavsede vand uhindret kan løbe ud af afløbsslangen, og at den vender i den retning, hvor det snavsede vand skal løbe ud.

Arbejdsform

1. Sæt strømstikket i stikkontakten.
2. Hold sugerøret ⑪ ned i vandet, indtil du rører ved bunden med udsugningsdysen.
3. Stil produktet på stillingen (—) = automatisk drift.
OBS: Produktet tændes med en forsinkelse på 10 sekunder, så dam-udsugningsdysen kan anvendes korrekt på det ønskede sted i løbet af denne tid.
4. Efter et arbejdsinterval på ca. 50 sekunder slukkes produktet automatisk i ca. 20 sekunder, så den fyldte beholder kan tømmes igen.
5. Nu arbejder produktet videre med disse tidsintervaller.
6. Kontrollér regelmæssigt smudsfangeren ⑭ og filtersvampen ⑤ for tilnavnsning, og rengør ved behov, dog senest, når rengøringsarbejdet er afsluttet.

7. Anvendelse som våd eller tør sugeenhed OPTIONALT kun med tilbehør 5360005 (☒E/F)



- ▶ Sørg for, at produktet er slukket. Kontakt ③ på stilling (0) = OFF.
- ▶ Brug aldrig produktet uden de rigtige filtre.

Montering af produktet

1. Åbn de to lukkebøjler ④ på beholderen ⑧, og tag motorhovedet ② af.
2. **Anvendelse som vådsuger:** Træk den blå filtersvamp ⑤ hen over sugelukken (☒E), og sæt motorhovedet ② på beholderen ⑧ igen.
Anvendelse som tørsuger: Sæt foldefiltret af papir ⑮ på sugelukken (☒F), og sæt motorhovedet ② på beholderen ⑧ igen.
3. Luk produktet med de to lukkebøjler ④.
4. Luk beholderens udløb med lukkeproppen ⑦ (☒F).
5. Sæt sugeslangen ind ⑨ indløbsstudsden ⑥ foroven på beholderen ⑧.
6. Forbind rørstykkerne ⑪ (op til 4 styk) med tilslutningsstykket ⑩ afhængigt af vandets dybde, og sæt den ønskede udsugningsdyse ⑰ eller udsugningsdyse ⑱ monteret med børsteindsats ⑲ eller dyse ⑳ på rørenden til udsugning af bassinbunden.



- ▶ Vær opmærksom på den maks. nedsænkingsdybde på 1,2 m og den maks. arbejdshøjde på 1,5 m (☒G).

Betjening



- ▶ Sørg omhyggeligt for, at sugedyserne ikke holdes mod følsomme steder på kroppen som øjne, mund eller ører, når produktet er i gang.
- ▶ Brug aldrig produktet til opugning af let antændelige, eksplosive, giftige eller sundhedsfarlige stoffer (f.eks. aske eller sod fra brændeovne, grillsteder osv.).

Arbejdsform

1. Sæt strømstikket i stikkontakten.
2. Stil produktet på stillingen (☐) = manuel drift.
OBS: Nu arbejder produktet i permanent drift.
3. Nu kan du begynde rengøringen.
Vådsugning: Når opsamlingsbeholderen er fyldt med vand, afbrydes sugeforløbet automatisk af en svømmer. Sluk for produktet på kontakten (0) = OFF. Tag pumpehovedet af, og tøm beholderen. Sæt derefter pumpehovedet på igen, og luk den med de to lukkebøjler. Tænd for produktet igen på kontakten på stillingen (☐) = manuel drift, og fortsæt rengøringen.
4. Kontrollér regelmæssigt foldefiltret af papir ⑮ eller filtersvampen ⑤ for tilsmudsningsgrad, og rengør ved behov, dog senest når rengøringen er afsluttet.

8. Bortskaffelse



Som ejer af et elektrisk eller elektronisk apparat er det forbudt i henhold til direktivet (direktiv 2012/19/UE af 2012 om udtjente elektriske og elektroniske apparater samt efter EU-medlemslandenes nationale lovgivning, hvor dette direktiv omsættes) at aflevere dette produkt eller dets elektriske/elektroniske tilbehørsdele usorteret i husholdningsaffaldet. Brug i stedet de gratis genbrugsplader til dette formål.

Översättning av den ursprungliga bruksanvisningen Dammslamsugare VAC40, typ 5360

1. Allmänna anvisningar

Uppgifter om användningen av bruksanvisningen



- ▶ Innan du använder apparaten för första gången, måste du ha läst igenom och förstått bruksanvisningen. Läs bruksanvisningen noggrant innan du öppnar apparaten inför underhåll.
- ▶ Betrakta bruksanvisningen som del av produkten och förvara den på en säker och tillgänglig plats.
- ▶ Se till att denna bruksanvisning medföljer om apparaten överräcks till tredje part.

Förklaring av symboler

Följande symboler finns på apparaten:



Apparaten har skyddsklass II.

IPX4 Symbolen indikerar att apparaten är skyddad mot omfattande stänkavatten.



Apparaten uppfyller kraven i direktiv EN 60335-2-2 och EN 60335-2-69.

Följande symboler och signalord används i denna bruksanvisning:



FARA!

Symbolen anger en fara på grund av elektrisk stöt som kan leda till dödsolyckor eller allvarliga personskador.



FARA!

Symbolen anger en fara som kan leda till dödsolyckor eller allvarliga personskador.



VARNING!

Symbolen indikerar en överhängande fara som kan leda till medelsvåra till lätta personskador eller utgöra en hälsorisk.



FÖRSIKTIG!

Symbolen indikerar en risk för saksador.



Anvisning med användbar information och tips.

☒ **A** Referens till en bild, i detta fall till bild A

- ▶ Du uppmanas att agera.

Typskylt



2. Användningsområde

Apparaten och alla delar som medföljer är avsedda för privat bruk och får endast användas:

- Apparaten är avsedd för rengöring av botten i trädgårdsdammar eller simbassänger.
- Apparaten kan användas som våt- och torrsugare.

Apparaten har följande begränsningar:



- får inte användas för kommersiella eller industriella ändamål
- får inte användas i kombination med frätande, lätt brännbara, aggressiva eller explosiva ämnen, saltvatten samt dricksvatten.

3. Säkerhetsföreskrifter

Apparaten kan ge upphov till risker för människor och sakvärden om den används felaktigt eller i strid med användningsändamålet, eller om säkerhetsföreskrifterna inte följs.

För din säkerhet



- Se till att apparatens förpackning hålls utom räckhåll för barn och personer som inte är medvetna om sitt agerande. Förpackningen kan utgöra en fara (risk för kvävning). Förvaras utom räckhåll för djur.
- Denna apparat kan användas av barn som är 8 år eller äldre samt av personer med nedsatt fysisk, sensorisk eller mental förmåga eller brist på erfarenhet och kunskap förutsatt att de hålls under uppsikt eller instrueras i hur de använder apparaten säkert samt de risker som kan uppstå. Barn får inte leka med apparaten. Barn får inte genomföra rengöring eller användarunderhåll såvida de inte övervakas.
- Kontrollera noggrant medan apparaten är i drift att sugmunstyckena inte hålls emot känsliga kroppspartier, t ex ögon, mun eller öron.
- Lämna aldrig apparaten utan uppsikt.
- Utför en okulärbesiktning före användning för att kontrollera att apparaten, särskilt nätkabeln och stickkontakten, är intakta.

- Använd inte apparaten om den inte fungerar på avsett vis eller om den har skadats.
- Reparationer får utföras enbart av ett EHEIM servicecenter.
- Bär inte och dra inte apparaten i nätkabeln eller slangen
- Skilj alltid apparaten åt från elnätet genom att dra i stickkontakten och inte i kabeln.
- Rör aldrig vid stickkontakten om du har fuktiga händer.
- Skydda nätkabeln mot värme, olja och vassa kanter. Trampa inte på anslutningsledningen såvida den inte har grävts ned i marken eller lagts i grusbädd utan tomrör.
- Utför endast sådana arbeten som beskrivs i denna bruksanvisning.
- Utför aldrig några tekniska ändringar på apparaten.
- Använd endast originalreservdelar och -tillbehör för apparaten.
- Ta endast apparaten i drift om inga personer befinner sig i vattnet.
- Kontrollera före användning att apparaten har monterats samman rätt med alla delar.
- Om apparaten ska rengöras får den inte sänkas ned i vatten eller sprutas ren med en vattenstråle.
- Ställ apparaten endast på ett slätt underlag.
- Flytta apparaten endast på ett slätt underlag.
- Använd aldrig apparaten till att tömma dammar, tråg, behållare, simbassänger och liknande.
- Använd aldrig apparaten till att suga upp mycket brandfarliga (t.ex. aska eller sot ur öppna spisar, grillar), explosiva, giftiga eller hälsofarliga ämnen.
- Använd inga aggressiva lösnings- eller rengöringsmedel.
- Om apparaten välter ska den genast slås ifrån och stickkontakten dras ut. Först därefter får apparaten ställas upp rätt.
- Kontrollera att flottören fungerar innan apparaten används till att suga upp vätska. Om man försöker att suga in vätska fastän behållaren är fylld, kommer sugöppningen att stängas till av en flottör. Insugningen avbryts. Slå genast ifrån apparaten, koppla loss den från elnätet och töm behållaren. Kontrollera regelbundet att flottören (anordning för att begränsa vattennivån) är ren och inte uppvisar tecken på skador.
- Denna apparat får endast förvaras i slutna utrymmen.

- Slå genast ifrån apparaten och dra ut stickkontakten och vätska eller skum tränger ut.
- Använd endast apparaten med passande filter.
- Beakta ett säkerhetsavstånd på **minst 2 m** till dammen eller bassängen när apparaten installeras.
- Ljudtryck Lpa 75 dB(A)



- Elektriska installationer måste ha utförts i enlighet med internationella och nationella installationsbestämmelser.
- Apparaten ska vara ansluten till en jordfelsbrytare vars dimensionerade felström uppgår till max. 30 mA. Om frågor eller problem uppstår måste du kontakta en elinstallatör.
- Dra ut stickkontakten ur vägguttaget innan behållaren töms eller underhåll utförs på apparaten.
- Apparatsens elektriska data måste stämma överens med elnätets data. Dessa anges på typskylten på apparaten, på förpackningen eller i denna bruksanvisning.
- Förlängningskablar och strömfördelare ska vara godkända för användning utomhus (dropptäta). Det är **FÖRBJUDET** att använda förlängningar, elektriska stickkontakter eller adaptrar som avviker från gällande föreskrifter.
- Elkablarnas area får inte vara mindre än arean i gummikabel med beteckningen H05RN-F3G0,75. Förlängningskablar ska uppfylla kraven som ställs i DIN VDE 0620.
- En skadad nätkabel får endast bytas ut av ett EHEIM servicecenter.
- Skydda stickuttaget och stickkontakten mot fukt och väta. Skapa tvunget en droppslinga med nätkabeln. Denna ska förhindra att ev. vatten som löper längs med kabeln rinner in i stickuttaget och orsakar kortslutning.
- Anslut endast apparaten till ett jordat vägguttag som installerats enligt gällande föreskrifter.

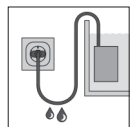

4. Ta apparaten i drift

Apparatens sammansättning typ 5360 (☒C)

1. Skjut ned metallbygeln ① i behållarens botten.
2. Dra åt undertill med de båda skruvarna (● strl. 5).

Förklaring av brytaren ③

☐ = **AUTOMATIC**

Automatikdrift för rengöring av dammens eller bassängens botten.

0 = **OFF**

Apparaten har slagits ifrån.

☐ = **MANUELL**

Kontinuerlig drift som våt-/torrsugare.

5. Använda apparaten som dammslamsugare, typ 5360 (☒A/D)



- ▶ Kontrollera att apparaten har slagits ifrån. Ställ brytaren ③ på läge (0) = OFF.
- ▶ Använd endast apparaten med passande filter.

Montera apparaten (☒D)

1. Öppna båda spärrarna ④ på behållaren ⑧ och ta av ovandelen ②.
2. Dra den blå filtersvampen ⑤ över sugkorgen (☒D) och sätt sedan tillbaka ovandelen ② på behållaren ⑧.
3. Stäng till apparaten med hjälp av de båda spärrarna ④.
4. Ta av pluggen ⑦ från behållarens botten.
5. Fixera utloppsslangen ⑬ vid behållarens utlopp och trä smutsfångaren ⑭ över utloppsslangens ände (☒D).
6. Anslut sugslangen ⑨ till inloppsroret ⑥ upptill på behållaren ⑧.
7. Anslut, beroende på vattnets djup, rörstycken ⑪ (max. 4 st) till anslutningsstycke ⑩ och sätt dammsugmunstycket ⑫ som är avsedd för att suga upp slam, växtrester osv på rörets ände.



Beakta max. nedsänkingsdjup 1,2 m och max. arbetshöjd 1,5 m (☒G).

Använda apparaten



- ▶ Beakta ett minimiavstånd 2 m till dammens eller bassängens kant när apparaten installeras (☒G).
- ▶ Se till att inga personer befinner sig i vattnet.
- ▶ Se till att smutsvattnet kan rinna ut obehindrat ur utloppsslangen och pekar i den riktning som smutsvattnet ska rinna bort.

Arbetsätt

1. Anslut stickkontakten till vägguttaget.
2. För ned sugröret ⑨ så pass djupt i vattnet tills dammsugmunstycket ⑫ rör vid dammens botten.

3. Ställ apparatens brytare ③ i läge (—) = automatikdrift.

OBS! Apparaten slås på med 10 sekunders fördröjning så att du ska ha tillräckligt mycket tid för att justera in dammsugmunstycket på avsett ställe.

4. Efter ungefär 50 sekunders arbetsintervall slås apparaten ifrån automatiskt för ca 20 sekunder så att den fyllda behållaren kan tömmas igen. Apparaten fortsätter nu att köra i dessa tidsintervall.
5. Kontrollera regelbundet smutsmängden i smutsfångaren ⑭ och filtersvampen ⑤. Rengör vid behov, men senast när rengöringen har avslutats.

6. Använda apparaten som rengörare för bassängsbotten som OPTION endast med tillbehör 5360005 (☒B/D)



- ▶ Kontrollera att apparaten har slagits ifrån. Ställ brytaren ③ på läge (0) = OFF.
- ▶ Använd endast apparaten med passande filter.

Montera apparaten

1. Öppna båda spärrarna ④ på behållaren ⑧ och ta av pumphuvudet ②.
2. Dra den blå filtersvampen ⑤ över sugröret (☒D) och sätt sedan tillbaka pumphuvudet ② på behållaren ⑧.
3. Stäng apparaten med hjälp av de båda spärrarna ④.
4. Ta av pluggen ⑧ från behållarens botten.
5. Fixera utloppsslangen ⑬ vid behållarens utlopp och trä smutsfångaren ⑭ över utloppsslangens ände (☒D).
6. Anslut sugslangen ⑨ till inloppsröret ⑥ upptill på behållaren ⑧.
7. Anslut, beroende på vattnets djup, rörstycken ⑪ (max. 4 st) till anslutningsstycke ⑩ och sätt avsett sugmunstycke ⑱ eller sugmunstycke ⑲ med monterad borstinsats ⑲ eller munstycke ⑰ för rengöring av bassängens botten på rörets ände.



- ▶ Beakta max. nedsänkningsdjup 1,2 m och max. arbetshöjd 1,5 m (☒G).

Använda apparaten



- ▶ Beakta ett minimiavstånd 2 m till dammens eller bassängens kant när apparaten installeras (☒G).
- ▶ Se till att inga personer befinner sig i vattnet.
- ▶ Se till att smutsvatten kan rinna ut obehindrat ur utloppsslangen och pekar i den riktning som smutsvatten ska rinna bort.

Arbetsätt

1. Anslut stickkontakten till vägguttaget.
2. För ned sugröret ⑪ så pass djupt i vattnet tills dammsugmunstycket rör vid dammens botten.
3. Ställ apparatens brytare på läge (—) = Automatisk drift.
OBS! Apparaten slås på med 10 sekunders fördröjning så att du ska ha tillräckligt mycket tid för att justera in dammsugmunstycket på avsett ställe.
4. Efter ungefär 50 sekunders arbetsintervall slås apparaten ifrån automatiskt för ca 20 sekunder så att den fyllda behållaren kan tömmas igen.
5. Apparaten fortsätter nu att köra i dessa tidsintervall.
6. Kontrollera regelbundet smutsmängden i smutsfångaren ⑭ och filtersvampen ⑤. Rengör vid behov, men senast när rengöringen har avslutats.

7. Använda apparaten som våt- eller torrsugare OPTIONAL endast med tillbehör 5360005 (☒E/F)



- ▶ Kontrollera att apparaten har slagits ifrån. Ställ brytaren (3) på läge (0) = OFF.
- ▶ Använd endast apparaten med passande filter.

Montera apparaten

1. Öppna båda spärrarna (4) på behållaren (8) och ta av ovandelen (2).
2. **Använda apparaten som våtsugare:** Dra den blå filtersvampen (5) över sugkorgen (☒D) och sätt sedan tillbaka ovandelen (2) på behållaren (8).
Använda apparaten som torrsugare: Sätt pappersveckfiltret (15) på sugkorgen (☒F) och sätt sedan tillbaka ovandelen (2) på behållaren (8).
3. Stäng till apparaten med hjälp av de båda spärrarna (4).
4. Stäng behållarens utlopp med pluggen (7) (☒F).
5. Anslut sugslangen (9) till inloppsröret (6) upptill på behållaren (8).
6. Anslut, beroende på vattnets djup, rörstycken (11) (max. 4 st) till anslutningsstycke (10) och sätt avsett sugmunstycke (17) eller sugmunstycke r monterad med borstinsats (19) eller munstycke (16) för rengöring av bassängens botten på rörets ände.



- ▶ Beakta max. nedsänkingsdjup 1,2 m och max. arbetshöjd 1,5 m (☒G).

Använda apparaten



- ▶ Kontrollera noggrant medan apparaten är i drift att sugmunstyckena inte hålls emot känsliga kroppspartier, t ex ögon, mun eller öron.
- ▶ Använd aldrig apparaten till att suga upp mycket brandfarliga (t.ex. aska eller sot ur öppna spisar, grillar), explosiva, giftiga eller hälsofarliga ämnen.

Arbetsätt

1. Anslut stickkontakten till vägguttaget.
2. Ställ apparatens brytare på läge (☐) = Manuell drift.
OBS! Apparaten kör nu i kontinuerlig drift.
3. Du kan nu börja med rengöringen.
Våtsugning: När upptagningsbehållaren har fyllts med vatten, kommer insugningen att avbrytas automatiskt av en flottör. Slå ifrån apparaten med brytaren (0) = OFF. Ta av pumphuvudet och töm behållaren. Sätt sedan på pumphuvudet igen och stäng till med de båda spärrarna. Slå på apparaten igen genom att ställa brytaren på läge (☐), dvs. manuell drift, och fortsätt med rengöringen.
4. Kontrollera regelbundet smutsmängden i pappersveckfiltret (15) resp. filtersvampen (5). Rengör vid behov, men senast när rengöringen har avslutats.

8. Avfallshantering



In din egenskap som ägare till en elektrisk eller elektronisk produkt får du enligt lag (direktiv 2012/19/EU från 2012 om uttjänta elektriska och elektroniska produkter samt enligt nationella lagstiftningar i EU:s medlemsstater vilken detta direktiv har implementerats) inte kasta denna produkt eller dess elektriska/elektroniska tillbehörsdelar i hushållsoporna i osorterat skick. Lämna istället in produkten utan kostnad till en återvinningsstation i din kommun.

Orijinal kullanım kılavuzunun çevirisi Göl çamuru emici VAC40, tip 53960

1. Genel kullanıcı uyarıları

Kullanım kılavuzunun kullanımına yönelik bilgiler



- ▶ Cihazı ilk kez işleme almadan önce kullanım kılavuzunun tamamen okunup anlaşılması gereklidir. Bakım için cihazı açmadan önce bu kullanım kılavuzunu iyice okuyun.
- ▶ Kullanım kılavuzunu ürünün bir parçası olarak görün ve kolay ulaşılabilecek bir yerde muhafaza edin.
- ▶ Cihazı başkasına devrederken bu kullanım kılavuzunu beraberinde verin.

Sembol açıklaması

Cihazda aşağıdaki semboller kullanılır:



Cihaz, koruma sınıfı II'ye sahiptir.

IPX4 Bu sembol, cihazın her taraftan geçen sıçrama suyuna karşı korumalı olduğunu gösterir.



Cihaz EN 60335-2-2 e EN 60335-2-69 yönetmeliğinin gereksinimlerini yerine getirir.

Bu kullanım kılavuzunda aşağıdaki semboller ve anahtar kelimeler kullanılır:



TEHLİKE!

Bu sembol, elektrik çarpması nedeniyle ölüm veya ağır yaralanmalarla sonuçlanabilecek doğrudan tehdit eden tehlikeye işaret eder.



TEHLİKE!

Bu sembol, ölüm veya ağır yaralanmalarla sonuçlanabilecek doğrudan tehdit eden tehlikeye işaret eder.



UYARI!

Bu sembol, orta ile hafif yaralanmalarla veya sağlık açısından bir riskle sonuçlanabilecek doğrudan tehdit eden tehlikeye işaret eder.



DİKKAT!

Bu sembol, maddi hasar tehlikesine işaret eder.



Faydalı bilgi ve ipuçları içeren açıklama.

☞ **A** Bir resim yönlendirmesi, burada resim A'ya yönlendirme

- ▶ Bir işlem yapmanız talep ediliyor.

Tip plakası



2. Uygulama alanı

Cihaz ve teslimat kapsamına dahil olan tüm parçalar hususi alanda kullanım için belirlenmiş olup yalnızca aşağıdakiler için kullanılabilir:

- Cihaz bahçe ve havuzların tabanını temizlemeye hizmet eder.
- Cihaz ıslak ve kuru olarak kullanılabilir.

Cihaz için aşağıdaki sınırlamalar geçerlidir:



- Ticari ve endüstriyel amaçlar için kullanılmamalıdır
- Aşındırıcı, kolay alev alabilir, agresif veya patlayıcı madde, tuzlu su veya içme suyu kullanmayın.

3. Güvenlik uyarıları

Cihazın usulüne aykırı kullanılması veya amacına uygun bir şekilde kullanılmaması durumunda ya da güvenlik uyarılarının dikkate alınmaması halinde cihaz kişiler ve cisimler için tehlike arz edebilir.

Güvenliğiniz için



- Cihaz ambalajını çocukların veya uygulama bilincinde olmayan kişilerin erişimine sunmayın, bundan dolayı tehlikeler oluşabilir (boğulma tehlikesi). Hayvanlardan uzak tutun.
- Bu cihaz, gözetlenmeleri veya cihazın güvenli kullanımı konusunda bilgilendirilmiş ve bundan kaynaklanabilecek tehlikeleri anlamış olmaları durumunda 8 yaş üzerindeki çocuklar ve fiziksel, sensörük veya zihinsel becerileri ya da deneyim ve/veya bilgileri sınırlı olan kişiler tarafından kullanılabilir. Çocuklar cihaz ile oynamamalıdır. Temizlik ve kullanıcı bakımı, gözetim altında bulunmamaları halinde çocuklar tarafından gerçekleştirilmemelidir.
- Çalışırken emme memelerinin, gözler, ağız veya kulaklar gibi vücudun hassas bölgelerine karşı tutulmadığından emin olun.
- Çalışan cihaz asla gözetimsiz bırakılmamalıdır.

- Kullanmaya başlamadan önce cihazın, özellikle elektrik kablosunun ve fişin hasarsız olduğundan emin olmak için bir gözle kontrol işlemi uygulayın.
- Düzgün çalışmaması veya hasarlı olması durumunda cihazı kullanmayın.
- Tamir işleri yalnızca bir EHEIM servis noktası tarafından yapılabilir.
- Cihazı fişinden ve kablosundan tutup çekmeyin ve taşımayın.
- Daima fişinden çekin, kablodan veya cihazdan değil.
- Fişi asla ıslak ellerle tutmayın.
- Elektrik kablosunu sıcaklığa, yağa ve keskin kenarlıklara karşı koruyun. Kablo kanalsız olarak toprağın veya taşların altına döşenmiş olması durumunda bağlantı hattının üzerine basılmamalıdır.
- Yalnızca bu kılavuzda tarif edilen çalışmaları uygulayın.
- Cihazda asla teknik değişiklikler yapmayın.
- Cihaz için yalnızca orijinal yedek parçalar ve aksesuarlar kullanın.
- Cihazı yalnızca havuzun içinde hiç kimse olmadığına çalıştırın!
- Kullanım öncesinde cihazın tüm parçaları doğru birleştirilmelidir.
- Cihazı temizlemek için suya daldırmayın veya su püskürterek temizlemeyin.
- Cihazı sadece düz zemine yerleştirin.
- Cihazı sadece düz zeminde hareket ettirin.
- Cihazı havuz, küvet, konteyner, yüzme havuzu vb. boşaltmak için asla kullanmayın.
- Cihazı asla yanıcı maddeler (örn. şömineler, ızgaralar vb. gibi kül veya kurum), patlayıcı, zehirli veya zararlı maddeleri toplamak için kullanmayın.
- Aşındırıcı temizlik veya çözelti maddeleri kullanmayın.
- Cihaz devrildiğinde hemen fişi çekin ve cihazı kapatın. Ancak bundan sonra cihazı doğrultun.
- Sıvıları emmeden önce şamandıranın işlevselliğini kontrol edin. Dolu bir kap ile sıvıları aspire ederken, emme açıklığı bir şamandıra ile kapatılır ve emme işlemi kesintiye uğrar. Bu durumda cihazı hemen kapatın, fişinden ayırın ve hazneyi boşaltın. Şamandıranın (su seviyesi sınırlayıcı) temiz ve herhangi bir hasar belirtisinden arınmış olup olmadığını düzenli olarak kontrol edin.

- Bu cihaz sadece kapalı odalarda muhafaza edilebilir.
- Cihazı hemen kapatın ve sıvı veya köpük çıktığında fişi hemen çekin.
- Cihazı asla uygun olmayan bir filtre ile kullanmayın.
- Cihazı kurarken, gölet veya lavaboya **en az 2 m** emniyet mesafesi bırakın.
- Devre basıncı Lpa 75 dB(A)



- Elektrik tesisatları uluslararası ve ulusal düzenleyici yönetmeliklerine uygun olmalıdır.
- Cihaz azami 30 mA'lık kaçak akımlı bir hatalı akım koruma tertibatı ile emniyete alınmış olmalıdır.
Soru ve sorunlarınız için bir elektrik teknisyenine başvurun.
- Konteyneri boşaltmadan veya üniteye herhangi bir bakım yapmadan önce elektrik fişini prizden çekin.
- Cihazın elektrik verileri akım şebekesinin verilerine uygun olmalıdır. Bu veriler tip levhasında, ambalajda ve bu kılavuzda yer almaktadır.
- Uzatma kablosu ve akım dağıtıcılar açık alanda kullanmak için uygun olmalıdır (sıçrama korumalı). Uyumlu olmayan uzantıların, elektrik konektörlerinin ve adaptörlerin kullanılması **YASAKTIR!**
- Elektrik hatları H05RN-F3G0,75 işareti taşıyan lastik hortum hatlarından daha düşük bir kesite sahip olmamalıdır. Uzatma hatları DIN VDE 0620 talepleri için yeterli olmalıdır.
- Hasarlı bir güç kablosu sadece EHEIM servis merkezi tarafından değiştirilebilir.
- Prizi ve elektrik fişini neme ve ıslaklığa karşı koruyun. Elektrik kablosu ile mutlaka bir damlama döngüsü oluşturun. Bu, kablo boyunca akan suyun prize ulaşip kısa devreye neden olmasını önler.
- Cihazı yalnızca talimatlar doğrultusunda tesis edilmiş bir sigortalı prize bağlayın.



4. İşletime alma

Tip 5360 (☒C) montajı

1. Metal barı ① hazne tabanına takın.
2. Alttan iki civatayla sıkın (● boyut 5).

Şalter ③ açıklaması

— = OTOMATİK

Göl ve havuz taban temizliği için otomatik işletim

0 = OFF

Cihaz kapalıdır.

≡ = MANUEL

Islak ve kuru emici olarak sürekli çalışma.

5. Bir havuz çamuru emicisi olarak kullanılması, tip 5360 (☒A/D)



- ▶ Cihazın kapalı olduğundan emin olun. Şalteri ③ (0) = OFF konumuna getirin.
- ▶ Cihazı asla uygun olmayan bir filtre ile kullanmayın.

Cihazın montajı (☒D)

1. Haznedeki ⑧ her iki kilit barını ④ açın ve motor başlığını ② çıkartın.
2. Emme sepeti üzerindeki filtre süngerini ⑤ çekin (☒D) ve motor başlığını ② tekrar haznenin ⑧ üzerine çekin.
3. Cihazı tekrar kapama barı ④ ile kilitleyin.
4. Hazne tabanındaki kapatma tapasını ⑦ çıkartın.
5. Boşaltma hortumunu ⑬ (☒D) haznenin çıkışına sabitleyin ve kir tutucuyu ⑭ boşaltma hortumunun ucuna yerleştirin.
6. Emme hortumunu hazne ⑧ üzerindeki emme ağzına ⑥ sokun.
7. Suyun derinliğine bağlı olarak, boru parçalarını ⑪ (4 adete kadar) bağlantı parçası ⑩ ile bağlayın ve havuz emme memesini ⑫ havuz çamuru, bitki kalıntıları vb. için boru ucuna emdirin.



- ▶ Maks dalma derinliğinin 1,2 m ve maks. işlem yüksekliğinin 1,5 m olmasına dikkat edin (☒G).

Kullanım



- ▶ Cihazı kurarken gölet veya lavaboya (☒G) en az 2 m'lik güvenlik mesafesi bırakın.
- ▶ Suda hiç kimsenin bulunmamasına dikkat edin.
- ▶ Kirli suyun boşaltma hortumunun engelsiz aktığından ve kirli suyun boşalması gereken yöne baktığından emin olun.

Çalışma şekli

1. Elektrik fişini prize takın.
2. Emme borusunu ⑨, havuz emme memesi ⑫ ile tabana değene kadar suya sokun.
3. Cihazın şalterini ③ (—) = otomatik mod konumuna getirin.
DİKKAT: Bu süre boyunca havuz emme memesini istenilen konumda hizalamak için cihaz 10 saniyelik bir gecikme ile açılır.
4. Yaklaşık 50 saniyelik bir çalışma süresinden sonra, cihaz yaklaşık 20 saniyelik otomatik olarak kapanır, böylece dolu hazne tekrar boşalır. Cihaz bu zaman aralıklarında çalışmaya devam edecektir.
5. Kir tutucuyu ⑭ ve filtre süngerini ⑤ düzenli olarak kirlenme açısından kontrol edin ve gerekirse temizlik işlemini tamamladıktan sonra temizleyin.

6. OPSİYONEL havuz tabanı temizleyici olarak kullanım, sadece aksesuar 5360005 (☒B/D) ile birlikte



- ▶ Cihazın kapalı olduğundan emin olun. Şalteri ③ (0) = OFF konumuna getirin.
- ▶ Cihazı asla uygun olmayan bir filtre ile kullanmayın.

Cihazın montajı

1. Haznedeki ⑧ her iki kilit barını ④ açın ve pompa başlığını ② çıkartın.
2. Emme nozülü üzerindeki filtre süngerini ⑤ çekin (☒D) ve pompa başlığını ② tekrar haznenin ⑧ üzerine çekin.
3. Cihazı tekrar kapama barı ④ yardımıyla kilitleyin.
4. Hazne tabanındaki ⑧ tapayı ⑦ çıkartın.
5. Boşaltma hortumunu ⑬ haznenin çıkışına sabitleyin ve kir tutucuyu ⑭ boşaltma hortumunun ucuna yerleştirin (☒D).
6. Emme hortumunu ⑨ haznenin ⑧ üzerindeki giriş ağzına ⑥ sokun.
7. Su derinliğine bağlı olarak, boru parçalarını ⑪ (4 adete kadar), bağlantı parçası ⑩ ile bağlayın ve istenen emme ağzını ⑱ veya emme ağzını ⑱, fırça ucu ⑲ veya meme ⑲ ile monte edin ve pelvik tabanı boru ucuna emdirin.



- ▶ Maks dalma derinliğinin 1,2 m ve maks. işlem yüksekliğinin 1,5 m olmasına dikkat edin (☒G).

Kullanım



- ▶ Cihazı kurarken gölet veya lavaboya (☒G) en az 2 m'lik güvenlik mesafesi bırakın.
- ▶ Suda hiç kimsenin bulunmamasına dikkat edin.
- ▶ Kirli suyun boşaltma hortumunun engelsiz aktığından ve kirli suyun boşalması gereken yöne baktığından emin olun.

Çalışma şekli

1. Elektrik fişini prize takın.
2. Emme borusunu ⑪, emme memesi ile tabana değene kadar suya sokun.
3. Cihazı (—) konumuna alın = Otomatik mod.
DİKKAT: Bu süre boyunca havuz emme memesini istenilen konumda hizalamak için cihaz 10 saniyelik bir gecikme ile açılır.
4. Yaklaşık 50 saniyelik bir çalışma süresinden sonra, cihaz yaklaşık 20 saniyelik otomatik olarak kapanır, böylece dolu hazne tekrar boşalır.
5. Cihaz bu zaman aralıklarında çalışmaya devam edecektir.
6. Kir tutucuyu ⑭ ve filtre süngerini ⑤ düzenli olarak kirlenme açısından kontrol edin ve gerekirse temizlik işlemini tamamladıktan sonra temizleyin.

7. Islak veya kuru emici olarak kullanımı OPSİYONEL olarak sadece 5360005 aksesuarı ile mümkündür (☒E/F)



- ▶ Cihazın kapalı olduğundan emin olun. Şalteri ③ (0) = OFF konumuna getirin.
- ▶ Cihazı asla uygun olmayan bir filtre ile kullanmayın.

Cihazın montajı

1. Haznedeki ⑧ her iki kilit barını ④ açın ve motor başlığını ② çıkartın.

- Islak emici olarak kullanımı:** Emme sepeti üzerindeki filtre süngerini ⑤ çekin (⊗E) ve motor başlığını ② tekrar haznenin ⑧ üzerine çekin.
Kuru emici olarak kullanımı: Emme sepeti üzerindeki kağıt filtresinin ⑮ çekin (⊗F) ve motor başlığını ② tekrar haznenin ⑧ üzerine çekin.
- Cihazı tekrar kapama barı ④ yardımıyla kilitleyin.
- Kap çıkışını conta tapası ⑦ (⊗F) ile kapatın.
- Emme hortumunu ⑨ haznenin ⑥ üzerindeki emme ağzına ⑧ sokun.
- Su derinliğine bağlı olarak, boru parçalarını ⑪ (4 adete kadar), bağlantı parçası ⑩ ile bağlayın ve istenen emme ağzı ⑰ veya emme ucunu ⑱, fırça ucu ⑲ veya meme ⑲ ile monte edin ve pelvik tabanı boru ucuna emdirin.



- ▶ Maks dalma derinliğinin 1,2 m ve maks. işlem yüksekliğinin 1,5 m olmasına dikkat edin (⊗G).

Kullanım



- ▶ Çalışırken, emme memelerinin, gözler, ağız veya kulaklar gibi vücudun hassas bölgelerine karşı tutulmadığından emin olun.
- ▶ Cihazı asla yanıcı maddeler (örn. şömineler, ızgaralar vb. gibi kül veya kurum), patlayıcı, zehirli veya zararlı maddeleri toplamak için kullanmayın.

Çalışma şekli

- Elektrik fişini prize takın.
- Cihazı (⊞) konumuna alın = Manuel mod.
DİKKAT: Cihaz şimdi sürekli işletimde çalışır.
- Temizlik işlemine başlayabilirsiniz.
Islak emme: Toplama haznesi su ile dolduğu anda bir şamandıra ile emme süreci otomatik kesilir. Cihazı (0) şalterinden = OFF kapatın. Pompa başlığını çıkartın ve hazneyi boşaltın. Daha sonra pompa kafasını tekrar takın ve iki kilitleme klipsi ile kapatın. Cihazı tekrar anahtarın (⊞) konumuna getirin = Manuel çalışma ve temizlik işlemine devam edin.
- Kağıt filtresini ⑮ ve filtre süngerini ⑤ düzenli olarak kirlenme açısından kontrol edin ve gerekirse temizlik işleri tamamladıktan sonra temizleyin.

8. İmha



Bir elektrikli veya elektronik cihazın sahibi olarak (2012/19/UE 2012 sayılı atık elektrikli ve elektronik teçhizat hakkındaki direktif ve bu direktifi uygulayan AB üye devletlerinin ulusal mevzuatına uygun olarak), bu ürün veya onun elektrikli/elektronik aksesuar parçalarının evsel atıkla imha sürecine dahil edilmesi yasaktır. Bunun için tahsis edilmiş olan ücretsiz iade birimlerini kullanın.

Tłumaczenie oryginalnej instrukcji obsługi Odsysacz do szlamu stawowego VAC40, typ 5360

1. Ogólne wskazówki dla użytkownika

Informacje dotyczące korzystania z instrukcji obsługi



- ▶ Przed pierwszym uruchomieniem urządzenia należy ze zrozumieniem przeczytać całą instrukcję obsługi. Należy dokładnie zapoznać się z instrukcją obsługi przed otwarciem urządzenia w celu konserwacji.
- ▶ Instrukcję obsługi należy traktować jako część produktu i starannie przechowywać ją w dobrze dostępnym miejscu.
- ▶ W przypadku przekazania urządzenia osobie trzeciej należy przekazać także niniejszą instrukcję obsługi.

Objaśnienie symboli

Na urządzeniu stosowane są poniższe symbole:



Urządzenie ma klasę ochronności II.

IPX4 Symbol informuje, że urządzenie jest zabezpieczone przed wodą rozpryskową.



Urządzenie spełnia wymagania norm EN 60335-2-2 i EN 60335-2-69.

W niniejszej instrukcji obsługi stosowane są poniższe symbole i hasła ostrzegawcze:



NIEBEZPIECZEŃSTWO!

Symbol wskazuje na ryzyko związane z porażeniem prądem elektrycznym, które może skutkować śmiercią lub ciężkimi obrażeniami ciała.



NIEBEZPIECZEŃSTWO!

Symbol wskazuje na ryzyko, które może skutkować śmiercią lub ciężkimi obrażeniami ciała.



OSTRZEŻENIE!

Symbol wskazuje na ryzyko, które może skutkować lekkimi lub średnimi obrażeniami ciała lub stanowić zagrożenie dla zdrowia.



ZACHOWAĆ OSTROŻNOŚĆ!

Symbol wskazuje na ryzyko szkód materialnych.



Wskazówka zawierająca przydatne informacje i rady.

 **A** Odnośnik do rysunku, tutaj odnośnik do rysunku A.

- ▶ Wezwanie do podjęcia działania.

Tabliczka znamionowa



2. Zakres zastosowania

Urządzenie i wszystkie zawarte w zakresie dostawy części są przeznaczone do użytku prywatnego i wolno wykorzystywać je wyłącznie:

- Do oczyszczania dna stawów ogrodowych lub kąpielowych.
- Jako odsysacz mokry i suchy.

Eksploatacja urządzenia objęta jest następującymi ograniczeniami:



- Nie wykorzystywać do celów zarobkowych ani przemysłowych.
- Nie stosować w połączeniu ze żrącymi, łatwopalnymi, agresywnymi lub wybuchowymi substancjami, słoną wodą i wodą pitną.

3. Wskazówki dot. bezpieczeństwa

Niniejsze urządzenie może stanowić zagrożenie dla osób i rzeczy, jeśli będzie użytkowane nieprawidłowo lub niezgodnie z przeznaczeniem bądź jeśli wskazówki dotyczące bezpieczeństwa nie będą przestrzegane.

Zasady bezpieczeństwa



- Nie dopuścić do dostania się opakowania urządzenia w ręce dzieci lub osób, które nie są świadome tego, że ich czynności mogą stwarzać zagrożenia (niebezpieczeństwo uduszenia!). Trzymać z dala od zwierząt.
- Niniejsze urządzenie może być używane przez dzieci w wieku powyżej 8 lat oraz osoby o ograniczonych zdolnościach fizycznych, sensorycznych lub umysłowych oraz wykazujące brak doświadczenia i/lub wiedzy pod warunkiem, że dzieci/osoby te będą nadzorowane lub zostaną pouczone w zakresie bezpiecznego użytkowania urządzenia oraz zrozumieją wynikające z tego zagrożenia. Dzieci nie mogą bawić się urządzeniem. Czyszczenie oraz konserwacja leżące w gestii użytkownika nie mogą być przeprowadzane przez dzieci, chyba że pod nadzorem osoby dorosłej.

- Kiedy urządzenie pracuje należy uważać, aby dysze ssące nie znajdowały się przy delikatnych częściach ciała, takich jak oczy, usta lub uszy.
- Nigdy nie zostawiać pracującego urządzenia bez nadzoru.
- Przed rozpoczęciem użytkowania przeprowadzić kontrolę wzrokową, aby upewnić się, że urządzenie, a zwłaszcza przewód sieciowy i wtyczka, nie są uszkodzone.
- Nie używać urządzenia, jeśli nie działa prawidłowo lub jeśli jest uszkodzone.
- Naprawy mogą być wykonywane wyłącznie przez serwis EHEIM.
- Nie przenosić i nie ciągnąć urządzenia za kabel sieciowy lub wąż.
- W celu odłączenia od sieci zawsze ciągnąć za wtyczkę, a nie za przewód ani urządzenie.
- Nigdy nie dotykać wtyku sieciowego mokrymi rękami.
- Chronić przewód sieciowy przed wysoką temperaturą, olejami i ostrymi krawędziami. Nie wolno chodzić po przewodzie przyłączeniowym, jeśli został ułożony w ziemi lub w żwirze bez peszla.
- Wykonywać wyłącznie prace opisane w niniejszej instrukcji.
- Nigdy nie dokonywać zmian technicznych urządzenia.
- Stosować wyłącznie oryginalne części zamienne i akcesoria przeznaczone do tego urządzenia.
- Urządzenie wolno użytkować wyłącznie wtedy, gdy w zbiorniku wodnym nie znajdują się żadne osoby!
- Przed użyciem urządzenie musi zostać prawidłowo złożone, z wykorzystaniem wszystkich części.
- Nie zanurzać urządzenia do czyszczenia w wodzie ani nie czyścić strumieniem wody.
- Ustawiać urządzenie tylko na stabilnym podłożu.
- Poruszać urządzeniem tylko na stabilnym podłożu.
- Nie stosować urządzenia do opróżniania stawów, wanien, zbiorników, basenów itp.
- Nie używać urządzenia do zasysania substancji łatwopalnych (np. popiołu lub sadzy z kominka, grilla itp.), wybuchowych, trujących lub szkodliwych dla zdrowia.
- Nie stosować agresywnych środków rozpuszczających lub czyszczących.

- Jeśli urządzenie się przewróci, natychmiast je wyłączyć i wyjąć wtyk sieciowy. Dopiero wtedy ponownie prawidłowo ustawić urządzenie.
- Przed zasysaniem cieczy skontrolować sprawność funkcjonalną pływak. Przy odsysaniu cieczy z pełnym zbiornikiem otwór odsysania jest zamykany przez pływak i proces odsysania jest przerywany. Wówczas natychmiast wyłączyć urządzenie, odłączyć je od sieci elektrycznej i opróżnić zbiornik. Regularnie kontrolować, czy pływak (urządzenie do ograniczenia poziomu wody) jest czysty i bez oznak uszkodzenia.
- To urządzenie wolno przechowywać tylko w pomieszczeniach zamkniętych.
- Natychmiast wyłączyć urządzenie i wyjąć wtyk sieciowy, jeśli wydostaje się ciecz lub piana.
- Nigdy nie używać urządzenia bez odpowiedniego filtra.
- Przy ustawianiu urządzenia zachowywać odstęp bezpieczeństwa **min. 2 m** od stawu lub zbiornika.
- Ciśnienie akustyczne Lpa 75 dB(A)



- Instalacje elektryczne muszą spełniać międzynarodowe i krajowe wymagania.
- Urządzenie musi być zabezpieczone za pomocą wyłącznika różnicowoprądowego o znamionowym prądzie uszkodzeniowym maksymalnie 30 mA. W razie pytań lub problemów należy zwrócić się do wykwalifikowanego elektryka.
- Przed opróżnieniem zbiornika lub wykonaniem prac konserwacyjnych na urządzeniu, wyjąć wtyk sieciowy z gniazdka i odłączyć urządzenie od sieci.
- Parametry elektryczne urządzenia muszą być zgodne z parametrami sieci elektrycznej. Parametry te można znaleźć na tabliczce znamionowej, opakowaniu lub w niniejszej instrukcji.
- Przedłużacze i rozgałęźniki muszą być przeznaczone do zastosowania na wolnym powietrzu (zabezpieczenie przed wodą rozpryskową). Stosowanie niespełniających obowiązujących przepisów przedłużek, połączeń wtykowych i adapterów jest **ZABRONIONE!**

- Przekrój sieciowych przewodów przyłączeniowych nie może być mniejszy niż przekrój przewodów oponowych oznaczonych symbolem H05RN-F3G0,75. Przedłużacze muszą spełniać wymagania normy DIN VDE 0620.
- Uszkodzony sieciowy przewód przyłączeniowy może być wymieniony wyłącznie przez serwis EHEIM.
- Chronić gniazdo wtykowe i wtyk sieciowy przed wilgocią i zamoczeniem. Utworzyć pętlę zabezpieczającą na kablu sieciowym. Uniemożliwi ona dostawanie się wody ewentualnie płynącej wzdłuż kabla do gniazdka, co mogłoby spowodować zwarcie.
- Urządzenie podłączać wyłącznie do przepisowo zainstalowanego gniazda sieciowego z zestykiem ochronnym.

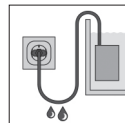

4. Uruchamianie

Montaż, typ 5360 (☒C)

- Włożyć metalowy pałąk ① na dno zbiornika.
- Dokręcić od dołu za pomocą dwóch śrub (● wielkość 5).

Objaśnienie przełączników ③

— = **AUTOMATIC**

Tryb automatyczny oczyszczenia dna stawu lub zbiornika.

0 = **OFF**

Urządzenie jest wyłączone.

≡ = **MANUELL**

Tryb ciągły jako odsysacz mokry i suchy.

5. Zastosowanie jako odsysacz do szlamu stawowego, typ 5360 (☒A/D)



- Upewnić się, że urządzenie jest wyłączone. Przełącznik ③ w położeniu (0) = **OFF**.
- Nigdy nie używać urządzenia bez odpowiedniego filtra.

Montaż urządzenia (☒D)

- Otworzyć oba pałąki zamykające ④ na zbiorniku ⑧ i zdjąć głowicę silnika ②.
- Pociągnąć za niebieską gąbkę filtracyjną ⑤ nad koszem ssącym (☒D) i ponownie nałożyć głowicę silnika ② na zbiornik ⑧.
- Ponownie zamknąć urządzenie za pomocą obu pałąków zamykających ④.
- Zdjąć zatyczki ⑦ na dnie zbiornika.

5. Zamocować wąż odpływowy ⑬ na wylocie zbiornika i nałożyć łapacz zanieczyszczeń ⑭ na koniec węża odpływowego (☒D).
6. Włożyć wąż ssący ⑨ do króćca wlotowego ⑥ na górnej części zbiornika ⑧.
7. W zależności od głębokości wody połączyć elementy rurowe ⑪ (do 4 szt.) z elementem przyłączeniowym ⑩ i nałożyć dyszę odsysającą stawową ⑫ do odsysania szlamu stawowego, pozostałości roślin itp. na koniec rury.



Uwzględnić maks. głębokość stawu 1,2 m i maks. wysokość roboczą 1,5 m (☒G).

Obsługa



- ▶ Przy ustawianiu urządzenia zachowywać odstęp bezpieczeństwa min. 2 m od brzegu lub krawędzi zbiornika (☒G).
- ▶ Upewnić się, że nikt nie znajduje się w wodzie.
- ▶ Upewnić się, że brudna woda może bez przeszkód spływać z węża odpływowego i jest zwrócona w kierunku, w którym powinna spływać brudna woda.

Sposób działania

1. Podłączyć wtyk sieciowy do gniazda wtykowego.
2. Wprowadzić rurę ssącą ⑨ tak głęboko do zbiornika, aż poczuje się dno za pomocą stawowej dyszy odsysającej ⑫.
3. Przewrócić przełącznik ③ urządzenia w położenie (—) = tryb automatyczny.
UWAGA: Urządzenie włącza się z opóźnieniem wynoszącym 10 sekund, aby w tym czasie umieścić stawową dyszę odsysającą w żądanym miejscu.
4. Po cyklu roboczym wynoszącym ok. 50 sekund urządzenie automatycznie się wyłącza na ok. 20 sekund, aby napełniony zbiornik mógł zostać ponownie opróżniony. Urządzenie nadal pracuje w tych cyklach czasowych.
5. Regularnie kontrolować łapacz zanieczyszczeń ⑭ i gąbkę filtracyjną ⑤ pod kątem zabrudzeń i, w razie potrzeby, wyczyścić je najpóźniej po zakończeniu prac w zakresie czyszczenia.

6. Zastosowanie jako środek do czyszczenia dna OPCJONALNIE tylko z akcesorium 5360005 (☒B/D)



- ▶ Upewnić się, że urządzenie jest wyłączone. Przełącznik ③ w położeniu (0) = OFF.
- ▶ Nigdy nie używać urządzenia bez odpowiedniego filtra

Montaż urządzenia

1. Otworzyć oba pałaki zamykające ④ na zbiorniku ⑧ i zdjąć głowicę pompy ②.
2. Pociągnąć za niebieską gąbkę filtracyjną ⑤ nad króćcem ssącym (☒D) i ponownie nałożyć głowicę pompy ② na zbiornik ⑧.
3. Ponownie zamknąć urządzenie za pomocą obu pałaków zamykających ④.
4. Zdjąć zatyczki ⑦ na dnie zbiornika ⑧.
5. Zamocować wąż odpływowy ⑬ na wylocie zbiornika i nałożyć łapacz zanieczyszczeń ⑭ na koniec węża odpływowego (☒D).
6. Włożyć wąż ssący ⑨ do króćca wlotowego ⑥ na górnej części zbiornika ⑧.
7. W zależności od głębokości wody połączyć elementy rurowe ⑪ (do 4 szt.) z elementem przyłączeniowym ⑩ i włożyć żądaną dyszę odsysającą ⑬ lub dyszę odsysającą ⑬ zamontowaną z wkładem szczotkowym ⑱ lub dyszę ⑱ do odsysania dna zbiornika na koniec rury.



- ▶ Uwzględnić maks. głębokość stawu 1,2 m i maks. wysokość roboczą 1,5 m (⊠G).

Obsługa



- ▶ Przy ustawianiu urządzenia zachowywać odstęp bezpieczeństwa min. 2 m od brzegu lub krawędzi zbiornika (⊠G).
- ▶ Upewnić się, że nikt nie znajduje się w wodzie.
- ▶ Upewnić się, że brudna woda może bez przeszkód spływać z węża odpływowego i jest zwrócona w kierunku, w którym powinna spływać brudna woda.

Sposób działania

1. Podłączyć wtyk sieciowy do gniazda wtykowego.
2. Wprowadzić rurę ssącą ⑪ tak głęboko do zbiornika, aż dysza odsysająca dotknie dna.
3. Przełączyć urządzenie w położenie (—) = Tryb automatyczny.
UWAGA: Urządzenie włącza się z opóźnieniem wynoszącym 10 sekund, aby w tym czasie umieścić stawową dyszę odsysającą w żądanym miejscu.
4. Po cyklu roboczym wynoszącym ok. 50 sekund urządzenie automatycznie się wyłącza na ok. 20 sekund, aby napełniony zbiornik mógł zostać ponownie opróżniony.
5. Urządzenie nadal pracuje w tych cyklach czasowych.
6. Regularnie kontrolować łapacz zanieczyszczeń ⑭ i gąbkę filtracyjną ⑤ pod kątem zabrudzeń i, w razie potrzeby, wyczyścić je najpóźniej po zakończeniu prac w zakresie czyszczenia.

7. Wkład jako odkurzacz mokry lub suchy OPCJONALNIE tylko z akcesoriami 5360005 (⊠E/F)



- ▶ Upewnić się, że urządzenie jest wyłączone. Przełącznik ③ w położeniu (0) = OFF.
- ▶ Nigdy nie używać urządzenia bez odpowiedniego filtra

Montaż urządzenia

1. Otworzyć oba pałaki zamykające ④ na zbiorniku ⑧ i zdjąć głowicę silnika ②.
2. **Zastosowanie jako odsysacz mokry:** Pociągnąć za niebieską gąbkę filtracyjną ⑤ nad koszem ssącym (⊠E) i ponownie nałożyć głowicę silnika ② na zbiornik ⑧.
Zastosowanie jako odsysacz suchy: Nałożyć filtr składany papierowy ⑮ na kosz ssący (⊠F) i nałożyć głowicę silnika ② ponownie na zbiornik ⑧.
3. Ponownie zamknąć urządzenie za pomocą obu pałaków zamykających ④.
4. Zamknij wylocie zbiornika za zatyczki ⑦ (⊠F).
5. Włożyć wąż ssący ⑨ do króćca wlotowego ⑥ na górnej części zbiornika ⑧.
6. W zależności od głębokości wody połączyć elementy rurowe ⑪ (do 4 szt.) z elementem przyłączeniowym ⑩ i włożyć żądaną dyszę odsysającą ⑰ lub dyszę odsysającą ⑱ zamontowaną z wkładem szczotkowym ⑲ lub dyszę ⑯ do odsysania dna zbiornika na koniec rury.



- ▶ Uwzględnić maks. głębokość stawu 1,2 m i maks. wysokość roboczą 1,5 m (⊠G).

Obsługa



- ▶ Kiedy urządzenie pracuje należy uważać, aby dysze ssące nie znajdowały się przy delikatnych częściach ciała, takich jak oczy, usta lub uszy.
- ▶ Nie używać urządzenia do zasysania substancji łatwopalnych (np. popiołu lub sadzy z kominka, grilla itp.), wybuchowych, trujących lub szkodliwych dla zdrowia.

Sposób działania

1. Podłączyć wtyk sieciowy do gniazda wtykowego.
2. Przełączyć urządzenie w położenie (I) = Tryb ręczny.

UWAGA: Urządzenie pracuje teraz w sposób ciągły.

3. Można rozpocząć czyszczenie.

Odsysanie na mokro: Kiedy zbiornik zostanie napełniony wodą, pływak automatycznie przerywa proces ssania. Wyłączyć urządzenie przełącznikiem (0) = **OFF**. Zdjąć głowicę pompy i opróżnić zbiornik. Następnie ponownie nałożyć głowicę pompy za pomocą dwóch pałków zamykających. Ponownie przestawić urządzenie na przełącznik w położeniu (I) = Tryb ręczny i kontynuować pracę w zakresie czyszczenia.

4. Regularnie kontrolować papierowy filtr składany (15) lub gąbkę filtracyjną (5) pod względem stanu zabrudzeń i, w razie potrzeby, wyczyścić je najpóźniej po zakończeniu prac w zakresie czyszczenia.

8. Utylizacja



Jako użytkownicy urządzenia elektrycznego lub elektronicznego (zgodnie z dyrektywą 2012/19/UE z 2012 roku i regulacjami dotyczącymi starych urządzeń elektrycznych i elektronicznych, a także zgodnie z obowiązującym krajowym ustawodawstwem państw członkowskich UE, w których wdrażana jest dyrektywa) są Państwo objęci ustawowym zakazem wyrzucania tego produktu lub jego akcesoriów elektrycznych/elektronicznych bez segregacji z odpadami gospodarstwa domowego. Zamiast tego należy korzystać z odpowiednich nieodpłatnych punktów zbiórki.

Перевод руководства по эксплуатации для Илососа VAC40, тип 5360

1. Общие указания для пользователя

Информация по использованию руководства по эксплуатации



- Перед первым вводом устройства в эксплуатацию полностью прочтите и усвойте руководство по эксплуатации. Перед тем, как открыть устройство для проведения технического обслуживания, следует тщательно изучить руководство по эксплуатации.
- Следует рассматривать руководство по эксплуатации как составную часть изделия и надежно хранить ее в доступном месте.
- При возможной передаче устройства третьей стороне приложить к нему руководство по эксплуатации.

Расшифровка символов

На устройство нанесены следующие символы:



Устройство имеет класс защиты II.

IPX4 Символ указывает на то, что устройство защищено от брызг воды со всех сторон.



Устройство отвечает требованиям директив EN 60335-2-2 и EN 60335-2-69.

В настоящем руководстве по эксплуатации используются следующие символы и сигнальные слова:



ОПАСНОСТЬ!

Знак указывает на потенциальную опасность удара током, который может повлечь за собой смерть или тяжелые травмы.



ОПАСНОСТЬ!

Знак указывает на потенциальную опасность, которая может повлечь за собой смерть или тяжелые травмы.



ПРЕДУПРЕЖДЕНИЕ!

Знак указывает на потенциальную опасность, которая может повлечь за собой травмы легкой и средней тяжести или риск для здоровья.



ОСТОРОЖНО!

Символ указывает на опасность материального ущерба.



Указание с полезной информацией и советами.

 **A** Ссылка на изображение, здесь ссылка на рисунок A

▶ Указание на выполнение соответствующего действия.

 Устройство соответствует применимым требованиям безопасности и техническим регламентам Евразийского экономического союза.

Заводская табличка



2. Область применения

Устройство и все детали, входящие в комплект поставки, предназначены для домашнего использования и могут использоваться исключительно для следующего:

- Устройство используется для очистки дна садовых и плавательных прудов.
- Устройство может использоваться для влажной и сухой очистки.

Устройство имеет следующие ограничения в использовании:



- запрещается использовать для промышленных или производственных целей;
- запрещается использовать устройство в комбинации с едкими, легко воспламеняющимися, агрессивными или взрывоопасными вещества, соленой или питьевой водой.

3. Указания по технике безопасности

Устройство может представлять опасность для людей и имущества при использовании ненадлежащим образом или не по назначению, или при несоблюдении указаний по технике безопасности.

Для соблюдения безопасности



- Упаковка устройства не должна попасть в руки детей или лиц, не отвечающих за свои действия, поскольку она обладает потенциальной опасностью (опасность удушья!). Держать вдали от животных.
- Данным устройством могут пользоваться дети старше 8 лет и лица с ограниченными физическими, сенсорными или умственными способностями, а также с недостаточным опытом и/или знаниями, только если они находятся под присмотром или если им были разъяснены правила безопасного обращения с устройством и они осознали опасности, исходящие от устройства. Детям запрещается играть с прибором. Нельзя поручать очистку и техобслуживание

устройства детям, за исключением случаев, когда они находятся под присмотром.

- При работе устройства следить за тем, чтобы всасывающие сопла не касались чувствительных участков тела, например, глаз, рта или ушей.
- Не оставлять работающее устройство без присмотра.
- Перед использованием провести визуальный контроль и удостовериться, что устройство не повреждено, в частности, сетевой кабель и вилка.
- Не использовать неправильно работающее или поврежденное устройство.
- Только специалисты сервисной службы ENEC могут производить ремонт устройства.
- Не переносить и не тянуть устройство за сетевой кабель или шланг.
- При отключении от электросети всегда брать за вилку, а не за кабель или само устройство.
- Не дотрагиваться до штепсельной вилки мокрыми руками.
- Защитить сетевой кабель от воздействия жары, масла и острых кромок. Не наступать на соединительный провод, если он проложен в земле или в гальке без защитной трубы.
- Следует выполнять только те работы, которые описаны в данном руководстве.
- Запрещается вносить технические изменения в конструкцию устройства.
- Следует использовать только оригинальные запасные части и принадлежности для устройства.
- Эксплуатация устройства допускается только при отсутствии людей в воде!
- Перед использованием устройства все его части должны быть собраны надлежащим образом.
- Не погружать устройство в воду для чистки и не чистить струей воды.
- Устанавливать устройство только на ровной поверхности.
- Перемещать устройство только по ровной поверхности.

- Не использовать устройство для опорожнения прудов, ванн, резервуаров, плавательных бассейнов и т. п.
- Не использовать устройство для откачки легко воспламеняющихся (например, пепла или сажи из камина, гриля и пр.), взрывоопасных, ядовитых или вредных для здоровья веществ.
- Не использовать агрессивные растворители или чистящие средства.
- В случае опрокидывания устройства немедленно выключить его и выдернуть сетевой штекер. Только после этого установить устройство в правильное положение.
- Перед откачкой жидкостей проверить работоспособность поплавка. При заполнении емкости в ходе откачки жидкости всасывающее отверстие закрывается поплавком, и процесс откачки прерывается. После этого немедленно выключить устройство, отсоединить от сети и опорожнить емкость. Регулярно проверять поплавков (устройство для ограничения уровня воды) на отсутствие загрязнений и признаков повреждения.
- Устройство разрешается хранить только в закрытых помещениях.
- При появлении жидкости или пены немедленно выключить устройство и извлечь сетевой штекер.
- Никогда не использовать прибор без подходящих фильтров.
- При установке устройства соблюдать безопасное расстояние **мин. 2 м** от пруда или бассейна.
- Звуковое давление L_{pa} 75 dB(A)



- Электрическое подключение должно осуществляться согласно международным и национальным нормам.
- Устройство должно быть защищено автоматическим выключателем дифференциальной защиты с расчетным током утечки максимум 30 мА.
При возникновении вопросов и проблем следует обратиться к специалисту-электрику.
- Перед опорожнением емкости или проведением технических работ извлечь сетевой штекер из розетки.

- Электрические характеристики устройства должны соответствовать характеристикам электросети. Эти параметры указаны на заводской табличке, упаковке или в данном руководстве.
- Удлинительный кабель и распределитель тока должны быть пригодны для применения на открытом воздухе (брызгозащищенное исполнение). Использование удлинителей, электрических штекерных соединений и адаптеров, не соответствующих действующим предписаниям **ЗАПРЕЩЕНО!**
- Сечение провода для подключения к сети не должно быть меньше сечения кабелей с резиновой оболочкой с кратким обозначением H05RN-F3G0,75. Удлинительные кабели должны отвечать требованиям DIN VDE 0620.
- Поврежденный сетевой провод подлежит замене только в сервисном центре фирмы ENECМ.
- Предохранять розетку и вилку сетевого кабеля от попадания влаги и сырости. Сетевой кабель прибора должен образовывать петлю. Она предотвращает возможное попадание стекающей по кабелю воды в розетку и тем самым защищает от короткого замыкания.
- Устройство следует подключать только к розетке с защитным контактом, установленной в соответствии с предписаниями.

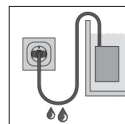

4. Ввод в эксплуатацию

Сборка модели 5360 (E/C)

1. Вставить металлическую скобу ① в дно емкости.
2. Закрутить снизу двумя винтами (● размер 5).

Расшифровка положения выключателя ③

— = **AUTOMATIC**

автоматический режим очистки дна прудов или бассейнов

0 = **OFF**

Устройство выключено.

≡ = **MANUELL**

Непрерывный режим работы в качестве пылеводососа.

5. Использование в качестве илососа, тип 5360 (☒A/D)



- ▶ Убедиться, что устройство отключено. Перевести выключатель ③ в положение (0) = OFF.
- ▶ Никогда не использовать устройство без подходящих фильтров.

Монтаж устройства (☒D)

1. Открыть обе запорные скобы ④ на емкости ⑧ и снять крышку двигателя ②.
2. Извлечь синий губчатый фильтр ⑤ через впускной фильтр (☒D) и повторно установить крышку двигателя ② на емкости ⑧.
3. Снова закрыть устройство с помощью обеих запорных скоб ④.
4. Извлечь заглушку ⑦, расположенную в дне емкости.
5. Зафиксировать сливной шланг ⑬ на выпускном отверстии емкости и установить грязеуловитель ⑭ на конце сливного шланга (☒D).
6. Вставить всасывающий шланг ⑨ во впускной патрубок ⑥ в верхней части емкости ⑧.
7. В зависимости от уровня воды соединить участки трубы ⑪ (до 4 шт.) с патрубком ⑩ и вставить насадку ⑫ для откачки прудового ила, остатков растений в конец трубы.



- ▶ Соблюдать максимальную глубину погружения 1,2 м и максимальную рабочую высоту 1,5 м (☒G).

Эксплуатация



- ▶ При установке устройства соблюдать минимальное расстояние 2 м до берега или края бассейна (☒G).
- ▶ Следить за тем, чтобы в воде не находились люди.
- ▶ Следить за тем, чтобы грязная вода беспрепятственно вытекала из сливного шланга в необходимом направлении.

Принцип работы

1. Вставить сетевую вилку в розетку.
2. Опустить всасывающую трубу ⑨ в воду настолько, чтобы откачивающая насадка ⑫ касалась дна.
3. Переключить выключатель ③ устройства в положение (—) = автоматический режим работы. **ВНИМАНИЕ:** Устройство включается с задержкой в 10 секунд, чтобы в это время отсасывающая насадка могла занять требуемое положение.
4. После 50 секунд работы устройство автоматически отключается на 20 секунд для опорожнения заполненной емкости. Устройство продолжит работать в этих интервалах.
5. Регулярно проверять уровень загрязнения грязеуловителя ⑭ и губчатого фильтра ⑤ и при необходимости производить очистку, в том числе каждый раз после завершения работ.

6. Использование для очистки дна бассейнов только с ДОПОЛНИТЕЛЬНЫМ оборудованием 5360005 (☒B/D)



- ▶ Удостовериться, что устройство выключено. Перевести выключатель ③ в положение (0) = OFF.
- ▶ Никогда не использовать устройство без подходящих фильтров

Монтаж устройства

1. Открыть обе запорные скобы ④ на емкости ⑧ и снять головку насоса ②.

2. Извлечь синий губчатый фильтр (5) через впускной фильтр (E/D) и установить головку насоса назад (2) на емкость (8).
3. Снова закрыть устройство с помощью обеих запорных скоб (4).
4. Извлечь заглушку (7), расположенную в дне емкости (8).
5. Зафиксировать сливной шланг (13) на выпускном отверстии емкости и установить грязеуловитель (14) на конце сливного шланга (E/D).
6. Вставить всасывающий шланг (9) во впускной патрубок (6) в верхней части емкости (8).
7. В зависимости от уровня воды соединить участки трубы (11) (до 4 шт.) с патрубком (10) и вставить насадку (18) или насадку (18) с щеткой (19) или сопло (17) для очистки дна бассейна в конец трубы.



- ▶ Соблюдать максимальную глубину погружения 1,2 м и максимальную рабочую высоту 1,5 м (E/G).

Обслуживание



- ▶ При установке устройства соблюдать минимальное расстояние 2 м до берега или края бассейна (E/G).
- ▶ Следить за тем, чтобы в воде не находились люди.
- ▶ Следить за тем, чтобы грязная вода беспрепятственно вытекала из сливного шланга в необходимом направлении.

Принцип действия

1. Вставить сетевую вилку в розетку.
2. Опустить всасывающую трубу (11) в воду настолько, чтобы откачивающая насадка касалась дна.
3. Переключить устройство в положение (—) = автоматический режим работы.
ВНИМАНИЕ: Устройство включается с задержкой в 10 секунд, чтобы в это время отсасывающая насадка могла занять требуемое положение.
4. После 50 секунд работы устройство автоматически отключается на 20 секунд для опорожнения заполненной емкости.
5. Устройство продолжит работать в этих интервалах.
6. Регулярно проверять уровень загрязнения грязеуловителя (14) и губчатого фильтра (5) и при необходимости производить очистку, в том числе каждый раз после завершения работ.

7. Использование для влажной и сухой очистки ОПЦИЯ только с комплектом 5360005 (E/F)



- ▶ Убедиться, что устройство отключено. Перевести выключатель (3) в положение (0) = OFF.
- ▶ Никогда не использовать устройство без подходящих фильтров

Монтаж устройства

1. Открыть обе запорные скобы (4) на емкости (8) и снять крышку двигателя (2).
2. **Использование в качестве мощного пылесоса:** Извлечь синий губчатый фильтр (5) через впускной фильтр (E) и установить крышку двигателя назад (2) на емкость (8).
Использование в качестве пылесоса для сухой уборки: Установить бумажный складчатый фильтр (15) на впускной фильтр (E/F) и повторно установить крышку двигателя (2) на емкости (8).

3. Снова закрыть устройство с помощью обеих запорных скоб ④.
4. Закройте выпускное отверстие для контейнера уплотнительной пробкой ⑦ (⊗F).
5. Вставить всасывающий шланг ⑨ во впускной патрубок ⑥ в верхней части емкости ⑧.
6. В зависимости от уровня воды соединить участки трубы ⑪ (до 4 шт.) с патрубком ⑩ и вставить насадку ⑰ или насадку ⑱ с щеткой ⑲ или сопло ⑲ для очистки дна бассейна в конец трубы.



- ▶ Соблюдать максимальную глубину погружения 1,2 м и максимальную рабочую высоту 1,5 м (⊗G).

Эксплуатация



- ▶ При работе устройства следить за тем, чтобы всасывающие сопла не касались чувствительных участков тела, например, глаз, рта или ушей.
- ▶ Не использовать устройство для откачки легко воспламеняющихся (например, пепла или сажи из камина, гриля и пр.), взрывоопасных, ядовитых или вредных для здоровья веществ.

Принцип работы

1. Вставить сетевую вилку в розетку.
2. Переключить устройство в положение (≡) = ручной режим работы.
ВНИМАНИЕ: Теперь устройство работает в непрерывном режиме.
Можно приступать к очистке.
Влажная чистка: Как только приемная емкость будет заполнена водой, процесс всасывания автоматически прерывается с помощью поплавка. Выключить устройство с помощью выключателя (0) = OFF. Снять головку насоса, опорожнить емкость. После этого снова установить головку насоса и закрепить двумя запорными скобами. Переключить устройство в положение (≡) = «Ручной режим» и продолжить очистку.
3. Регулярно проверять уровень загрязнения бумажного складчатого фильтра ⑮ или губчатого фильтра ⑤ и при необходимости производить очистку, в том числе каждый раз после завершения работ.

8. Устранение



Владельцу электрического или электронного прибора запрещено законом (согласно директиве 2012/19/ЕС от 2012 г. об утилизации электрических или электронных приборов, а также согласно национальному законодательству государств-членов ЕС, в которых применяется данная директива) утилизировать данное изделие и/или его электрические или электронные компоненты вместе с бытовым мусором без предварительной сортировки. Рекомендуется сдавать их в указанные пункты бесплатной утилизации.

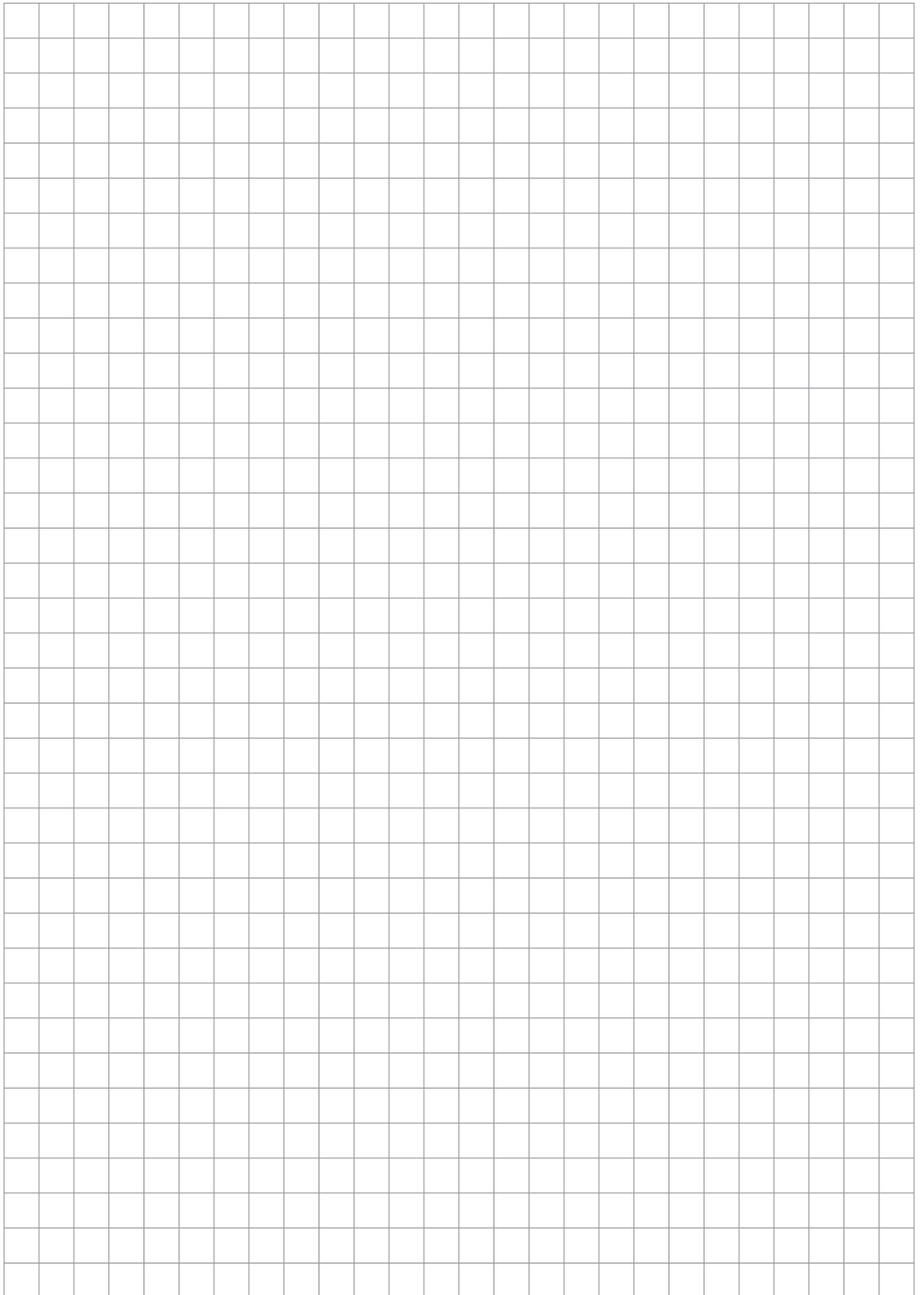

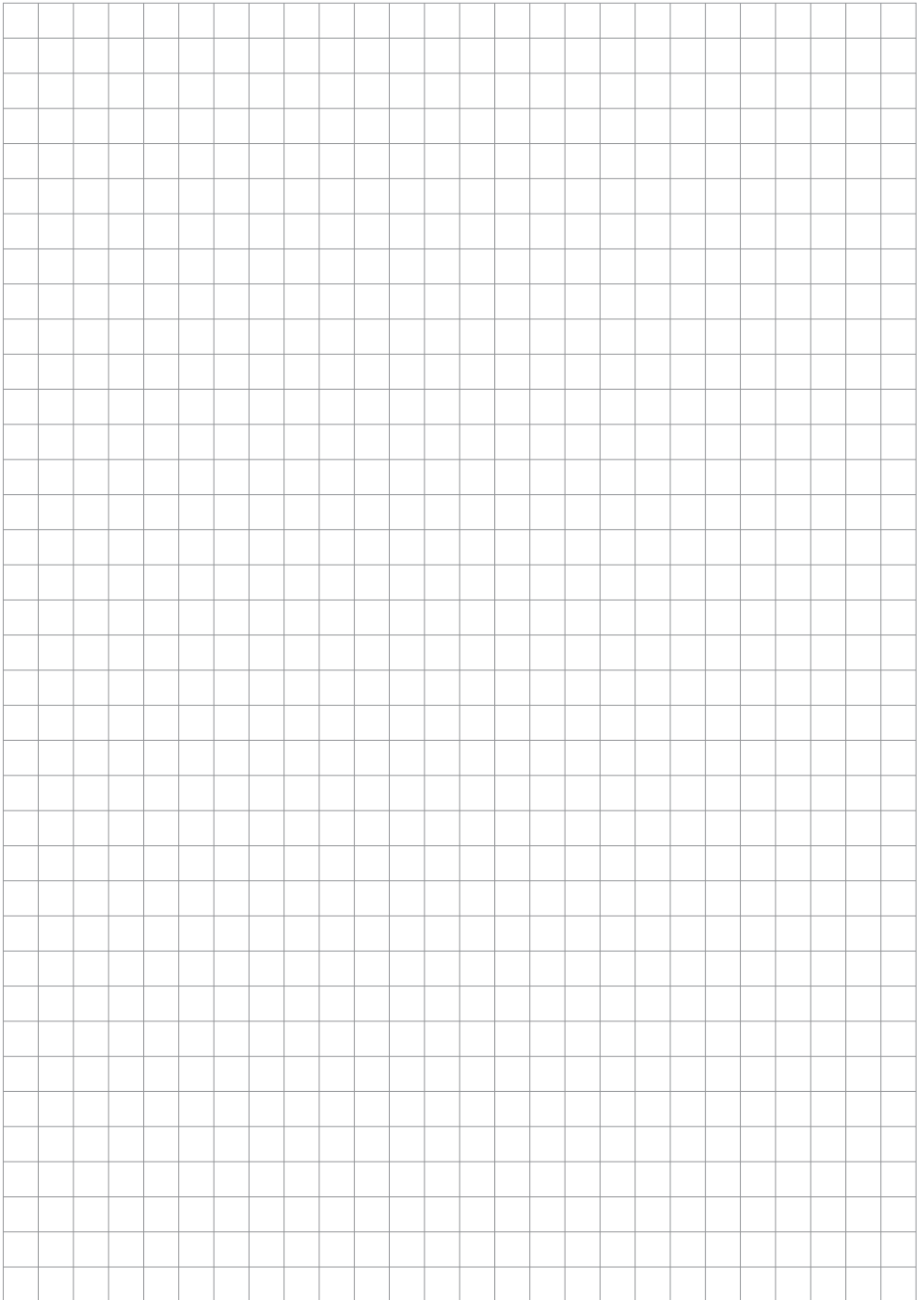

Vervielfältigungen oder Kopien – auch auszugsweise –
nur mit ausdrücklicher Genehmigung des Herstellers.

Reproduction or copying – even parts thereof –
only with the express permission of the producer.

Les reproductions, copies et utilisations de nos logos et
matériels et produits dérivés sont interdits à l'exploitation,
de toute nature, et sont soumises au préalable, par écrit,
au consentement et à l'approbation du fabricant.



EHEIM GmbH & Co.KG

Plochingen Str. 54
73779 Deizisau
Germany

Tel. +49 7153/70 02-01
Fax +49 7153/70 02-174

www.eheim.com